

ПРЕДУПРЕЖДЕНИЯ	97	ИСПОЛЬЗОВАНИЕ	105
Общие меры безопасности	97	Предварительные операции	105
Установка	101	ЧИСТКА И ТЕХНИЧЕСКОЕ ОБСЛУЖИВАНИЕ	106
Назначение прибора	102	Чистка стеклокерамической панели	106
Руководство по эксплуатации	102	Действия в случае...	107
Ответственность производителя	103	УСТАНОВКА	107
Идентификационная табличка	103	Электрическое подключение	107
Утилизация	103	Врезка рабочей поверхности	108
Для экономии энергии	103	Встраивание	109
Информация о потреблении энергии в выключенном режиме/режиме ожидания	104	Крепление в мебели для встраивания	110
Работа с руководством по эксплуатации	104	Крепление в мебели для встраивания	110
ОПИСАНИЕ	104	Приемные испытания	111
Общее описание	104	Для монтажника	111

Рекомендуется внимательно прочитать данное руководство, в котором содержатся все указания для сохранения неизменными внешнего вида и функций купленного прибора. Для получения дополнительной информации о продукте см.: www.smeg.com

ПРЕДУПРЕЖДЕНИЯ

Общие меры безопасности

Риск получения травм

- Во время эксплуатации данный прибор и его доступные части сильно нагреваются. Дети не должны приближаться к прибору.
- В процессе работы данный прибор сильно нагревается. Не дотрагивайтесь до нагреваемых элементов.
- Защищайте руки термостойкими перчатками при перемещении горячих кастрюль.
- Ни в коем случае не пытайтесь погасить пламя/возгорание водой: выключите прибор и накройте пламя крышкой или покрывалом из огнестойкого материала.
- Данный прибор может использоваться детьми в возрасте от 8 лет и старше, а также лицами с ограниченными физическими, сенсорными или умственными способностями, лицами, обладающими недостаточным опытом и знаниями, при условии, что им были предоставлены руководства или инструкции по безопасной эксплуатации прибора, и они были ознакомлены со всеми рисками, которые могут возникнуть при эксплуатации.
- Не разрешайте детям играть с прибором.
- Не допускайте нахождения вблизи прибора детей

младше 8 лет без присмотра взрослых.

- Не позволяйте детям младше 8 лет приближаться к работающему прибору.
- Чистка и уход не должны осуществляться детьми без присмотра взрослых.
- Будьте предельно внимательны, так как варочные зоны нагреваются очень быстро. Не допускайте нагревания пустых кастрюль. Опасность перегрева.
- После использования прибора отключите варочные зоны и помните о том, что они остаются очень горячими в течение определенного времени после выключения. Не трогайте поверхности варочной панели.
- Необходимо всегда контролировать процесс приготовления. Процесс быстрого приготовления должен быть под непрерывным контролем.
- **ВНИМАНИЕ!** Приготовление жир- и/или маслосодержащей пищи без присмотра за процессом может привести к опасности и вызвать возгорание. НИКОГДА не тушите пожар водой, а поступайте следующим образом. Выключите прибор и

накройте огонь, например, крышкой или покрывалом.

- Не используйте функции Booster и/или Double Booster (при их наличии) для разогрева жир- или маслосодержащих блюд, так как существует опасность возгорания.
- Во время готовки не кладите на варочную панель металлические предметы, например, столовые приборы или посуду, так как они могут нагреться.
- Не используйте консервные банки, закрытые или пластиковые емкости для приготовления.
- Не вставляйте острые металлические предметы (приборы или режущие инструменты) в щели прибора.
- Не используйте и не оставляйте горючие материалы вблизи прибора.
- Не наливайте воду на очень горячие противни.
- Выключайте прибор после использования.
- Никогда не дергайте за кабель, чтобы вынуть вилку (при наличии).
- **НЕ ИСПОЛЬЗУЙТЕ И НЕ ДЕРЖИТЕ ГОРЮЧИЕ МАТЕРИАЛЫ В ОТДЕЛЕНИИ ДЛЯ ХРАНЕНИЯ ПОСУДЫ (ПРИ**

НАЛИЧИИ) ИЛИ ВБЛИЗИ ПРИБОРА.

- НЕ ИСПОЛЬЗУЙТЕ БАЛЛОНЧИКИ С АЭРОЗОЛЯМИ ВБЛИЗИ РАБОТАЮЩЕГО ПРИБОРА.
- ЗАПРЕЩАЕТСЯ ВНОСИТЬ ИЗМЕНЕНИЯ В КОНСТРУКЦИЮ ПРИБОРА.
- Перед монтажом, техобслуживанием, размещением или перемещением прибора обязательно надевайте средства индивидуальной защиты.
- Не очищайте прибор, если он горячий или работает.
- Перед проведением любых работ на приборе необходимо отключить общее электропитание.
- Не пытайтесь отремонтировать прибор самостоятельно или без помощи квалифицированного техника.
- Действия по установке и ремонту должны выполняться квалифицированным персоналом в соответствии с действующими нормами.
- Во избежание любой опасности, в случае повреждения кабеля электропитания необходимо немедленно связаться со службой техподдержки для

его замены.

- В случае образования трещин на стеклокерамической варочной панели или ее поломки немедленно выключите прибор, чтобы предотвратить риск получения электрического удара. Отключите электропитание и свяжитесь с сервисной технической службой.
- Не трогайте и не чистите поверхность варочной панели во время работы или при включенных индикаторах остаточного тепла.
- Активируйте блокировку панели управления в присутствии детей или домашних животных, которые могут добраться до варочной панели.
- Необходимо внимательно следить за детьми, поскольку тяжело определить указания остаточного тепла. После работы, варочные зоны остаются очень горячими в течение определенного периода времени, даже если они выключены. Следите, чтобы дети не касались плиты.
- Прибор не предназначен для работы с наружными таймерами или с применением систем

дистанционного управления.

- **ВНИМАНИЕ!** Используйте только защитный экран, разработанный производителем кухонного прибора. Использование неподходящих защитных экранов может привести к пожару.

Риск повреждения прибора

- Запрещается использовать агрессивные абразивные моющие средства или острые металлические скребки для чистки стеклянных дверец духовки, так как они могут поцарапать поверхность и раздробить стекло.
- При необходимости пользуйтесь деревянными или пластмассовыми кухонными принадлежностями.
- Не используйте для чистки прибора струи пара.
- Запрещается использовать прибор в качестве опорной поверхности.
- Не заслоняйте отверстия и прорези, предназначенные для вентиляции и отвода тепла.
- Не садитесь на прибор.
- Не оставляйте прибор без присмотра во время приготовления пищи, так это может привести к перегреву и воспламенению жира и масел. Будьте предельно

внимательны

- Опасность пожара! Не кладите/оставляйте посторонние предметы на варочных панелях.
- Не распыляйте никакие аэрозоли вблизи прибора.
- **НИКОГДА НЕ ИСПОЛЬЗУЙТЕ ПРИБОР ДЛЯ ОБОГРЕВА ПОМЕЩЕНИЯ.**
- Для приготовления пищи запрещается пользоваться столовыми приборами или емкостями из пластмассы.
- Емкости или сковороды-гриль должны располагаться внутри периметра варочной панели.
- Вся посуда должна иметь плоское ровное дно.
- В случае переливания или выплескивания жидкости через край посуды необходимо удалить ее с варочной панели.
- Не проливайте на панель кислые вещества, такие как лимонный сок или уксус.
- Не рассыпайте сахар или сладкие смеси на панель во время приготовления.
- Во время приготовления не кладите на прибор материалы или вещества, которые могут расплавиться или загореться (бумага, пластмасса или алюминиевая фольга).
- Не используйте для чистки

- прибора струи пара.
- Ставьте емкости непосредственно на стеклокерамические поверхности.
 - Не ставьте пустые кастрюли или сковороды на включенные варочные зоны.
 - Запрещается использовать грубые или абразивные материалы, а также острые металлические скребки.
 - Для чистки компонентов из стали или с металлическим покрытием (например, анодированных, никелированных или хромированных) не пользуйтесь чистящими средствами, содержащими хлор, нашатырный спирт или отбеливающие вещества.
 - Запрещается использовать абразивные или коррозионные чистящие средства (например, порошки, пятновыводители и металлические мочалки) для чистки стеклянных частей прибора.
 - Стеклокерамические поверхности обладают высокой ударопрочностью, однако несмотря на это, необходимо избегать падения твердых и тяжелых предметов на поверхность варочной панели, так как это может привести к ее расколу.

- Держите сенсорные кнопки всегда чистыми и не ставьте на них никакие предметы.
- Чтобы не поцарапать стеклянную поверхность, не перетаскивайте кастрюли по варочной поверхности, а поднимите их и переставьте в нужное место.

Установка

- **ЗАПРЕЩАЕТСЯ УСТАНАВЛИВАТЬ ЭТОТ ПРИБОР НА КАТЕРАХ ИЛИ В ТРЕЙЛЕРАХ.**
- Данный прибор нельзя устанавливать на подставку.
- Перед проведением любых работ на приборе (монтаж, техобслуживание, размещение или перемещение) всегда используйте средства индивидуальной защиты.
- Убедитесь, что в мебели имеются требуемые отверстия.
- Убедитесь, что мебель выполнена из термостойкого материала.
- Действия по установке и ремонту должны выполняться квалифицированным персоналом в соответствии с действующими нормами.
- Подключение к сети электропитания должно производиться уполномоченным техническим персоналом.

- Требуется обязательное заземление в соответствии с процедурами, предусмотренными нормами по безопасности электрических приборов.
- Используйте термостойкие провода, выдерживающие температуру, составляющую минимум 90 °С.
- Момент затяжки винтов проводников питания клеммной панели должен составлять 1,5-2 Нм.
- Будьте очень осторожны при подключении дополнительных электроприборов. Провода подключения не должны соприкасаться с горячими варочными зонами.
- Установка и возможная замена кабеля электропитания должна выполняться только уполномоченным техническим персоналом.
- После установки прибора должна быть предусмотрена возможность его отключения посредством доступной вилки или выключателя в случае неподвижного соединения.
- Установите на питающей линии в соответствии с существующими нормами монтажа многополюсный переключатель с расстоянием между

контактами, обеспечивающее полное отключение от питания в условиях III категории перенапряжения.

- Данный прибор может использоваться в местах, расположенных на высоте не выше 2000 м над уровнем моря.

Назначение прибора

Данный прибор предназначен для приготовления пищи в домашних условиях. Любое иное использование прибора считается ненадлежащим. Кроме того, он не предназначен для использования:

- в кухонной зоне для персонала в магазинах, в офисах и в других рабочих помещениях;
- на фермах/агротуристических комплексах;
- клиентами в гостиницах, отелях и жилых комплексах;
- в структурах типа "ночлег и завтрак".

Руководство по эксплуатации

- Данное руководство является неотъемлемой частью прибора и должно быть доступным пользователю в течение всего срока службы прибора.
- Перед началом эксплуатации прибора внимательно прочтите данное руководство.
- В объяснения данного руководства включены изображения, которые описывают происходящее на экране. Тем

не менее, следует иметь в виду, что прибор может быть оборудован более новой версией системы, поэтому экранные изображения могут иметь другой вид.

Ответственность производителя

Производитель снимает с себя всякую ответственность за причиненный людям и имуществу ущерб в случае:

- использования прибора в целях, отличных от предусмотренных;
- несоблюдения предписаний руководства по эксплуатации;
- нарушения целостности какой-либо части прибора;
- использования неоригинальных запчастей.

Идентификационная табличка

Идентификационная табличка с техническими данными, паспортным номером и маркировкой. Никогда не снимайте идентификационную табличку.

Утилизация



Данный прибор отвечает требованиям европейской директивы по утилизации электронных и электрических отходов WEEE (2012/19/UE) и по окончании своего срока службы подлежит утилизации отдельно от других видов отходов.

Данный прибор не содержит каких-либо веществ в количествах, считающихся опасными для здоровья и окружающей среды, в соответствии с действующими европейскими директивами.



Электрическое напряжение
Опасность поражения
электрическим током

- Отключите общее электрическое питание.
- Отсоедините кабель питания от электрической сети.

Для утилизации прибора:

- Отрежьте кабель электропитания и уберите его.
- По окончании срока службы прибора его следует передать в соответствующие центры дифференцированного сбора электрических и электронных отходов или

же передать продавцу в момент покупки аналогичного прибора, в соотношении один к одному.

Примите во внимание, что для упаковки прибора применяются безвредные материалы, пригодные для повторного использования.

- Передайте материалы упаковки в соответствующие центры дифференцированного сбора отходов.



Пластиковые упаковки
Опасность удушья

- Запрещается выбрасывать упаковку или ее части.
- Не допускайте, чтобы дети играли с пластиковыми упаковочными пакетами.

Для экономии энергии

- Диаметр основания кастрюли не должен выходить за обозначенные линии на стеклокерамической поверхности.
- Не ставьте кастрюли за пределы периметра варочной панели и на область дисплея.
- Во время покупки кастрюли проверьте, относится ли указанный диаметр к дну или к верхнему диаметру емкости, так как этот последний почти всегда по величине больше диаметра дна.
- При приготовлении блюд, требующих длительного времени готовки, можно экономить время и энергию, используя скороварку, которая, к тому же, позволяет сохранять витамины, содержащиеся в продуктах.
- Убедитесь, что в скороварке имеется достаточное количество жидкости, так как перегрев из-за ее нехватки может привести к повреждению кастрюли и варочной зоны.
- Если возможно, всегда накрывайте кастрюли подходящими крышками.
- Всегда выбирайте подходящую по размеру кастрюлю дляготавливаемого блюда. Большая, но наполовину заполненная кастрюля ведет к ненужным

тратат энергии.



При одновременном использовании варочной панели и духового шкафа в определенных условиях может быть превышено максимальное предельное значение потребляемой мощности электрооборудования.

Информация о потреблении энергии в выключенном режиме/режиме ожидания

Технические данные о потребляемой мощности в выключенном режиме/режиме ожидания прибора можно найти на сайте

www.smeg.com на странице, посвященной данному изделию.

Работа с руководством по эксплуатации

Для облегчения понимания в настоящем руководстве используются следующие понятия:



Предупреждение/Внимание



Информация/Рекомендации

ОПИСАНИЕ

Общее описание

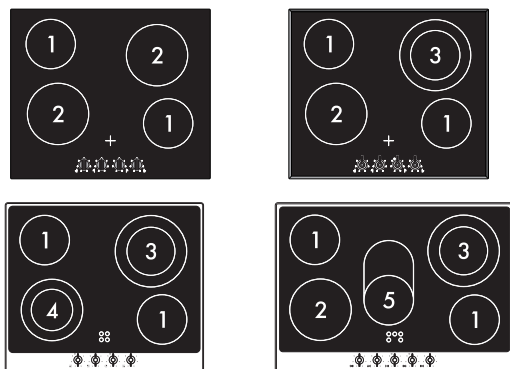

Зона	Внешний диаметр (мм)	Макс. потребляемая мощность (Вт)*	Внутренний диаметр (мм)	Макс. потребляемая мощность (Вт)*
1	148	1200	-	-
2	184	1800	-	-
3	214	2200	148	1000
4	184	2000	124	800
5	овальная конфорка	2000	148	1100

* Указанные мощности являются приблизительными и могут изменяться в зависимости от используемой посуды или заданных значений.

Зоны варочной поверхности



ИСПОЛЬЗОВАНИЕ

Предварительные операции



См. «Общие меры безопасности».

- Убрать все защитные пленки снаружи и внутри прибора и с принадлежностей (при наличии).
- Снять все удаляемые этикетки (кроме таблички с техническими данными).

Включение варочных зон

Аппарат оснащен варочными зонами различных диаметров и мощностей. Их положение и излучаемое тепло ограничивается диаметрами, нанесенными методом шелкографии на стекло.

Зоны приготовления типа HIGH-LIGHT включаются через несколько секунд, и нагрев можно отрегулировать с помощью команд на панели управления.

Для включения зоны приготовления нажмите и поверните соответствующую ручку в требуемое положение от 1 до 6.

Индикаторы, расположенные между варочными зонами, загораются, когда температура одной или нескольких излучающих зон превысит 60 °С.

Выключение варочных зон

Чтобы выключить варочные зоны, поверните соответствующие ручки на символ «0».

Зоны с двойным расширением (только на некоторых моделях)

Для включения зоны с двойным расширением нажмите и поверните ручку на максимальное положение (6), а затем на символ .

При отпуске ручки автоматически возвращается максимальная мощность.

Чтобы отрегулировать мощность зоны с двойным расширением, поверните ручку в требуемое положение в диапазоне от 1 до 6.

Чтобы вернуться в режим одиночной центральной зоны, поверните ручку на символ «0», а затем нажмите и поверните ее в любое положение от 1 до 6.

Советы по экономии электроэнергии

Диаметр дна кастрюли должен

соответствовать диаметру варочной зоны.

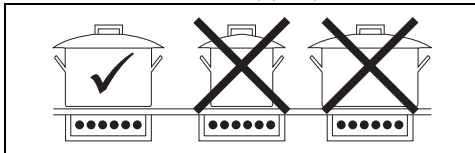

- При приобретении кастрюли проверяйте, какой части касается указанный диаметр (дна или верха). Он всегда больше, если относится к верху, а не ко дну.
- Дно емкостей должно быть очень толстым и абсолютно ровным. Кроме того, оно должно быть чистым и сухим, как и варочная панель.
- При приготовлении блюд длительной готовки можно сэкономить время и энергию, если используется скороварка, которая к тому же позволяет сохранить витамины, содержащиеся в продуктах питания.
- Проверьте, чтобы в скороварке было достаточно жидкости, так как перегрев, который происходит при ее отсутствии, может привести к повреждению кастрюли и варочной зоны.
- По возможности всегда закрывайте кастрюли подходящими крышками.
- Выберите кастрюлю, подходящую к количеству приготавливаемого блюда. Большая, но полупустая кастрюля приведет к пустой трате энергии.
- Не используйте посуду из чугуна или с шероховатым дном.



Если варочная панель и духовка используются одновременно, при определенных условиях может быть превышено максимальное значение мощности вашей электрической системы.

Остаточное тепло

Индикаторы, расположенные между варочными зонами, включаются, когда температура одной или более излучающих зон превышает 60 °С, и выключаются, когда

температура опускается ниже 60 °С.

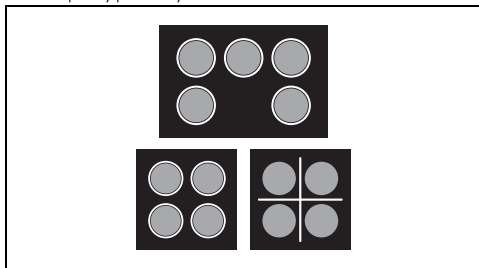

Сводная таблица уровней мощности

Мощность можно установить на разные уровни. В таблице приводятся указания, касающиеся различных типов приготовления

пищи.

Уровень мощности	Подходит:
0	Положение ВЫКЛ.
1	Приготовление небольших порций (на минимальной мощности)
2	Приготовление небольших порций
3	Продолжение приготовления пищи
4	Приготовление больших порций, жарка
5	Жарить больше куски, поджарить с мукой
6	Жарить, поджарить, готовить (максимальная мощность)

ЧИСТКА И ТЕХНИЧЕСКОЕ ОБСЛУЖИВАНИЕ

Чистка стеклокерамической панели



См. «Общие меры безопасности».

Чистка поверхностей

Чтобы поверхности прибора хорошо сохранились, необходимо их регулярно чистить по окончании каждого использования, после того как они остынут.

Плановая ежедневная чистка

Всегда используйте только специальные чистящие средства, не содержащие абразивов или кислотных веществ на основе хлора. Налейте средство на влажную ткань и проведите ею по поверхности, затем аккуратно промойте водой и вытрите насухо мягкой тряпкой или салфеткой из микрофибры.



В случае стойких пятен выполните холодную очистку губкой для посуды, смоченной в воде с нейтральным моющим средством, после чего насухо вытрите салфеткой из микрофибры.

Еженедельная чистка

Очищайте и ухаживайте за варочной панелью один раз в неделю обычным

моющим средством для стеклокерамики. Всегда соблюдайте указания производителя. Силикон, имеющийся в этих продуктах, создает непромокаемую защитную пленку, а также защищает от загрязнений. Все пятна останутся на пленке и, их можно легко удалить. Протрите поверхности сухой тряпкой. Старайтесь, чтобы не оставалось остатков моющего средства на варочной поверхности, так как они могут иметь агрессивную реакцию при нагревании и могут отрицательно повлиять на ее структуру.

Пятна от продуктов или остатки пищи

Возможные светлые пятна от кастрюль с алюминиевым дном легко отчищаются влажной тканью, пропитанной уксусом. Если после приготовления пищи остались следы подгоревших продуктов, удалите их, промойте водой и тщательно насухо вытрите панель чистой салфеткой. Крупинки песка, которые могут упасть на варочную поверхность во время чистки картофеля или салата, могут поцарапать ее при перемещении кастрюль. Поэтому немедленно удаляйте возможные крупинки песка с поверхности варочной панели. Хроматические изменения не влияют на функционирование и стабильность стеклокерамики. Речь не идет об изменениях материала варочной поверхности, а о

простых остатках пищи, которые вовремя не удалили, и они обуглились. На поверхности могут появиться блестящие образования в результате трения о нее дна посуды (особенно емкостей из алюминия) и использования неподходящих моющих средств. Удалить их обычными очищающими средствами достаточно сложно. Может потребоваться повторная очистка. Применение агрессивных моющих средств или трение дна кастрюли может привести к постепенному стиранию декоративной отделки варочной панели и к образованию темных пятен.



Рекомендуется использовать чистящие средства, предлагаемые изготовителем прибора.



После чистки необходимо тщательно и насухо вытереть прибор, поскольку моющее средство или вода, стекая, могут привести к неполадкам и повредить его внешний вид.

Действия в случае...

Варочная панель не работает:

- Убедитесь, что варочная панель подключена и главный выключатель включен.
- Проверьте, чтобы не было никаких прерываний электрического тока.
- Удостоверьтесь, что не сработал

плавкий предохранитель. В этом случае замените плавкий предохранитель.

- Удостоверьтесь, что не сработал терромагнитный выключатель домашней системы электропитания. В этом случае снова включите выключатель.

Неудовлетворительные результаты приготовления:

- Проверьте, чтобы температура приготовления была не слишком высокая и не слишком низкая.
- Проконтролируйте, чтобы обеспечивалась правильная вентиляция панели и воздухозаборные отверстия не были загромождены.

Варочная панель дымит:

- Охладите и очистите варочную панель после окончания приготовления.
- Проверьте достаточную вместимость кастрюли дляготавливаемой пищи. В противном случае возьмите кастрюлю больших размеров.

Постоянно срабатывают плавкие предохранители или терромагнитный выключатель:

- Обратитесь в службу техподдержки или к электрику.

Варочная панель повреждена или на ней есть трещины:

- Немедленно выключите прибор, отключите электрическое питание и обратитесь в службу техподдержки.

УСТАНОВКА

Электрическое подключение



Смотрите «Общие предупреждения по технике безопасности».

Общая информация

Проверьте, чтобы характеристики электрической сети соответствовали данным, указанным на идентификационную табличке прибора.

Идентификационная табличка с техническими данными, паспортным номером и маркировкой расположена на видном месте на приборе.

Никогда не снимайте эту табличку.

Выполните подключение к заземлению с помощью кабеля, длина которого должна не

менее чем на 20 мм превышать длину других кабелей.

Подключение клеммника

Расположите кабели упорядоченно, чтобы избежать их наложения или контакта с возможными перемычками. Кабели должны быть правильной длины для предотвращения их скопления/скручивания внутри клеммника.

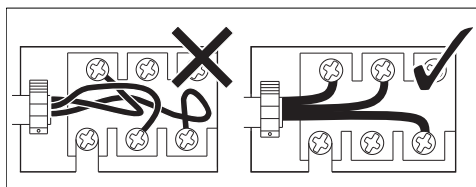

Прибор может работать при следующих условиях:

220-240 V 1N~

3 x 6 мм²

трехжильный кабель

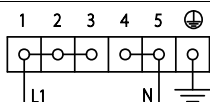

220-240 V 2~

3 x 6 мм²

трехжильный кабель

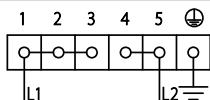

380-415 V 2N~

4 x 4 мм²

четырёхжильный кабель

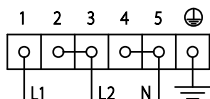

220-240 V 3~

4 x 4 мм²

четырёхжильный кабель

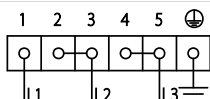

380-415 V 3N~

5 x 2,5 мм²

пятижильный кабель

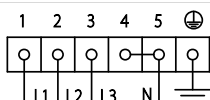

Вышеуказанные значения относятся к сечению внутреннего кабеля.



Провода электропитания имеют размеры с учетом коэффициента одновременности (в соответствии с нормой EN 60335-2-6).

Стационарное подключение

На линии питания необходимо предусмотреть многополюсное устройство, обеспечивающее отключение от сети и имеющее расстояние между контактами, позволяющее полное отключение в условиях перенапряжения категории III, согласно правилам монтажа.

Для рынка Австралии/Новой Зеландии:

Разъединитель, встроенный в стационарное соединение, должен соответствовать стандарту AS/NZS 3000.

Врезка рабочей поверхности

Указания по безопасному расположению и установке



См. «Общие меры безопасности».

- Установка возможна на различные

материалы: кирпичная кладка, металл, натуральное дерево или ламинированные пластиком деревянные конструкции, которые должны обладать достаточной теплостойкостью (> 90 °C).

- Фанерная обшивка, клеящие вещества или пластмассовые отделочные покрытия на расположенной рядом мебели должны быть теплостойкими (> 90 °C), так как со временем могут деформироваться.
- Если отверстие на мебели для встраивания панели недостаточное, обратитесь за помощью к компетентному специалисту для выполнения соответствующих столярных и/или каменных работ.
- Минимальное расстояние между вытяжкой и варочной поверхностью должно соответствовать значению, указанному в монтажной инструкции вытяжки.
- Кроме того, необходимо соблюдать минимальные расстояния вырезов на столешнице с задней стороны, как указано в монтажных инструкциях.
- Если прибор устанавливается над духовкой, последняя должна снабжаться охлаждающим вентилятором.

Габаритные размеры прибора (мм)

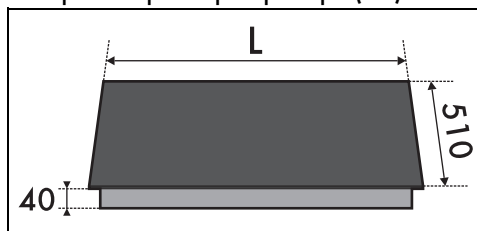

МОДЕЛИ (см)	L
60	600
70	720

Нормально встраиваемый вариант и вариант встраивания со скосом (мм)

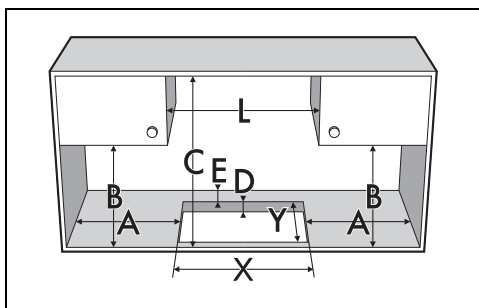

A	B	C	D	E
мин 150	мин 460	мин 750	20-60	мин 50

L	X	Y	G	H
600	565	490	604	514

Встройка заподлицо

Для данного типа встраиваемых приборов необходимо отфрезеровать края отверстия мебели в случае установки варочной панели заподлицо с рабочей поверхностью.

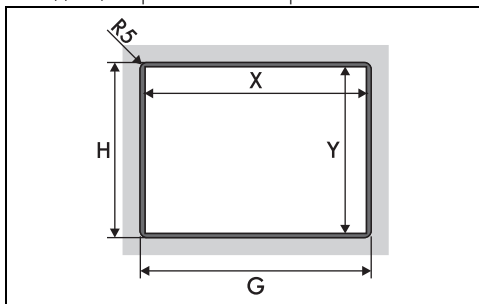

* См. размеры в таблице выше.

Прокладка варочной панели

Во избежание попадания жидкости между рамкой варочной панели и столешницей перед монтажом варочной панели проложите по всему ее периметру самоклеящуюся прокладку из комплекта.

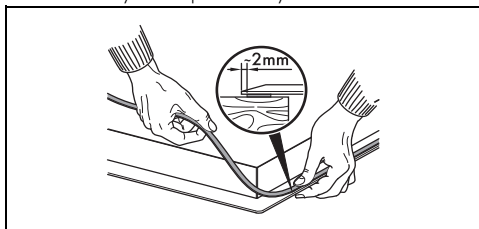

! Не закрепляйте варочную панель при помощи силикона, так как это приведет к повреждению варочной панели в случае ее демонтажа.

Если панель встраивается заподлицо, расположите самоклеящуюся прокладку (A) на стеклянной поверхности, установите и закрепите панель, заполните изоляционным силиконом края (B), а затем уберите его излишки. При необходимости демонтажа варочной панели специальным ножиком сначала отрежьте силикон, а затем уберите его (C).

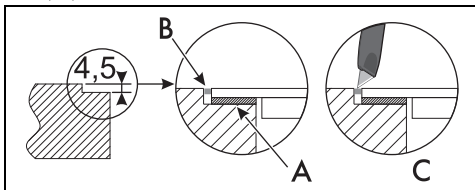

Встраивание

В отсеке встраиваемой духовки

Расстояние между варочной поверхностью и кухонной мебелью или встраиваемыми аппаратами должно гарантировать достаточную вентиляцию и достаточный выход воздуха. При установке над духовкой, необходимо предусмотреть наличие свободного пространства между дном варочной поверхности и частью устанавливаемого ниже оборудования.

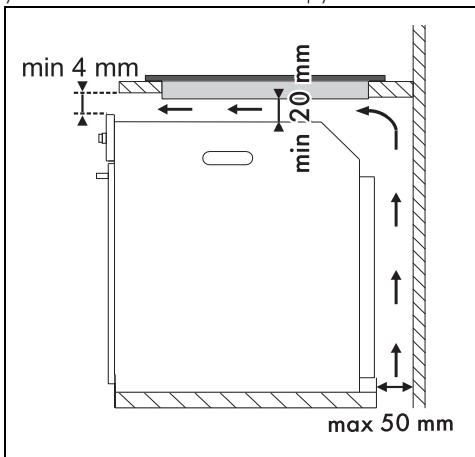

В нейтральном отсеке или ящиках

В случае если под варочной поверхностью расположена иная мебель (боковые стенки,

ящики и т. д.), посудомоечная машина или холодильник, необходимо установить деревянное двойное дно на расстоянии не менее 20 мм от нижней стороны рабочей поверхности во избежание случайных контактов. Двойное дно может быть удалено только при помощи специальных инструментов.

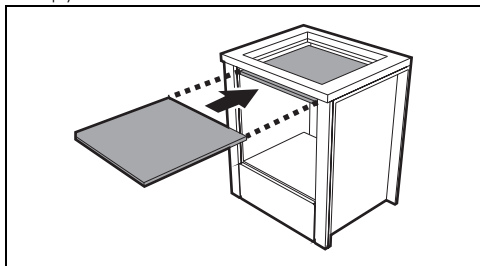

С отверстием на дне:

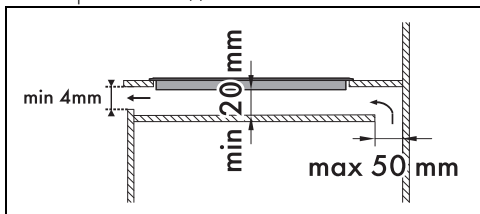

С отверстием сзади:

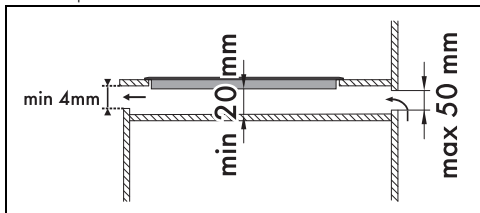

Если не устанавливать двойное дно, то пользователь рискует случайно коснуться острых или горячих частей.



При установке над духовкой последняя должна снабжаться охлаждающим вентилятором.

Крепление в мебели для встраивания



Зажимы не должны устанавливаться в передней части прибора.

Для надежного крепления и правильного центрирования разместите зажимы из комплекта следующим образом:

1. Вставьте зажимы горизонтально в соответствующий паз, слегка нажимая на них.
2. Затем поверните их кверху для окончательной фиксации.

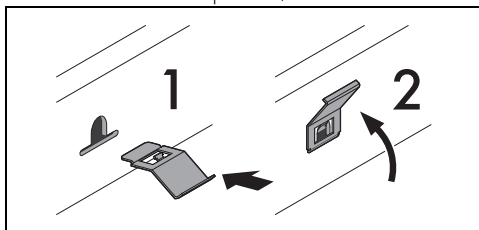

Крепление в мебели для встраивания

Чтобы обеспечить крепление к тумбе для встраивания и правильное центрирование, необходимо привинтить крепежные кронштейны из комплекта поставки, совместив их с отверстиями, которые расположены на нижней защитной крышке.

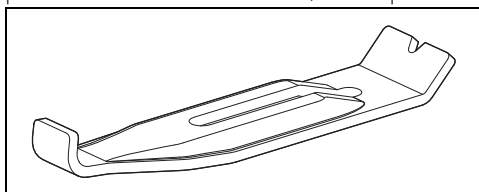

Чтобы правильно закрепить варочную панель на тумбе для встраивания, ввинтите крепежные кронштейны в специальные отверстия.

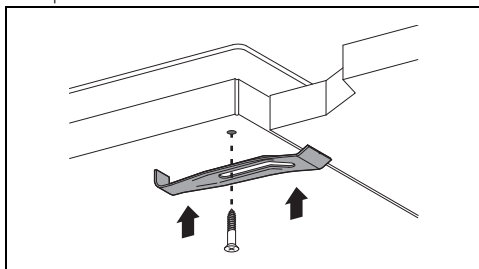

Стационарное подключение

На линии питания необходимо предусмотреть многополюсное устройство, обеспечивающее отключение от сети и имеющее расстояние между контактами, позволяющее полное отключение в условиях перенапряжения категории III, согласно правилам монтажа.

Для рынка Австралии/Новой Зеландии:

Разъединитель, встроенный в стационарное соединение, должен соответствовать стандарту AS/NZS 3000.

Приемные испытания

После установки выполните небольшую проверку. Если после проверки правильности выполнения всех инструкций прибор не работает, обратитесь в ближайший сервисный центр.

Для монтажника

- В случае соединения посредством вилки (при наличии) последняя должна всегда оставаться доступной после установки.
- Не сгибайте и не зажимайте кабель электропитания.
- Прибор следует устанавливать согласно схемам установки.
- Если вы заметили неполадки в работе прибора, то после проведения всех проверок обратитесь в официальный сервисный центр в вашей зоне.
- После того как прибор был правильно установлен, научите пользователя правильно использовать его.