

Инструкция по эксплуатации и монтажу Кухонная вытяжка



Обязательно прочтите инструкцию по эксплуатации и монтажу перед подключением и подготовкой прибора к работе. Вы обезопасите себя и предотвратите повреждения прибора.

Содержание

| | |
|---|----|
| Указания по безопасности и предупреждения | 4 |
| Ваш вклад в охрану окружающей среды | 13 |
| Описание вытяжки | 14 |
| Описание функций | 16 |
| Ввод в эксплуатацию | 17 |
| Выбор режима отвода воздуха или режима рециркуляции | 17 |
| Настройка функции Miele@home | 17 |
| Соединение через мобильное приложение | 18 |
| Соединение через WPS | 19 |
| Отмена Wi-Fi соединения (вернуться к заводской настройке)..... | 20 |
| Настройка функции Con@ctivity | 21 |
| Настройка функции Con@ctivity через домашнюю сеть Wi-Fi (Con@ctivity 3.0)..... | 22 |
| Con@ctivity через прямое Wi-Fi соединение (Con@ctivity 3.0) | 22 |
| Повторное подключение..... | 23 |
| Эксплуатация (автоматическая работа) | 24 |
| Приготовление с функцией Con@ctivity (автоматический режим) | 24 |
| Процесс обжаривания | 25 |
| Временный выход из автоматического режима работы..... | 26 |
| Возврат в автоматический режим | 26 |
| Эксплуатация (ручной режим работы) | 27 |
| Приготовление без функции Con@ctivity (ручной режим)..... | 27 |
| Включение вытяжки | 27 |
| Выбор уровня мощности | 27 |
| Выбор второго уровня Booster | 27 |
| Выбор времени остаточного хода вытяжки..... | 28 |
| Выключение вытяжки | 28 |
| Включение/выключение/затемнение подсветки панели конфорок..... | 28 |
| Защитное отключение..... | 28 |
| Изменение установок | 29 |
| Настройка счётчика работы жирулавливающих фильтров..... | 29 |
| Настройка или выключение счётчика рабочих часов угольных фильтров .. | 30 |
| Отключение системы управления электропитанием Powermanagement | 30 |
| Звуковой сигнал сенсорных кнопок..... | 31 |
| Рекомендации по экономии электроэнергии | 32 |

| | |
|--|----|
| Чистка и уход | 33 |
| Корпус | 33 |
| Особые указания для поверхностей из нержавеющей стали | 33 |
| Счётчик рабочих часов | 33 |
| Жироулавливающий фильтр | 34 |
| Замена жироулавливающего фильтра | 36 |
| Угольные фильтры..... | 36 |
| Обнуление счётчика рабочих часов угольных фильтров..... | 37 |
| Утилизация угольных фильтров | 37 |
| Регенерируемые угольные фильтры..... | 37 |
| Монтаж | 38 |
| Перед установкой..... | 38 |
| Рекомендации по проведению монтажа | 38 |
| Принадлежности для монтажа..... | 38 |
| Принадлежности для монтажа в режиме рециркуляции | 39 |
| Размеры прибора..... | 40 |
| Расстояние между панелью конфорок и вытяжкой (S)..... | 43 |
| Установка ограничителя глубины (опция)..... | 44 |
| Воздуховод | 46 |
| Обратный клапан..... | 47 |
| Конденсат..... | 47 |
| Шумоподавитель | 48 |
| Электроподключение | 49 |
| Сервисная служба | 50 |
| Контактная информация для обращений в случае неисправностей | 50 |
| Расположение типовой таблички | 50 |
| Гарантия | 50 |
| Документы соответствия | 50 |
| Технические характеристики | 51 |
| Дополнительно приобретаемые принадлежности для режима рециркуляции | 51 |
| Гарантия качества товара | 52 |
| Контактная информация о Miele | 54 |

Указания по безопасности и предупреждения

Данная вытяжка отвечает нормам технической безопасности. Тем не менее, её ненадлежащее использование может привести к травмам и материальному ущербу.

Внимательно прочитайте инструкцию по эксплуатации и монтажу, прежде чем вводить вытяжку в эксплуатацию. В ней содержатся важные указания по монтажу, технике безопасности, эксплуатации и техобслуживанию. Вы обезопасите себя и предотвратите повреждения вытяжки.

В соответствии с нормой IEC 60335-1 компания Miele настоятельно рекомендует ознакомиться с главой об установке прибора и следовать указаниям и предупреждениям по безопасности.

Компания Miele не несёт ответственности за повреждения, вызванные несоблюдением данных указаний и рекомендаций.

Бережно храните инструкцию по эксплуатации и монтажу и по возможности передайте её следующему владельцу прибора.

Надлежащее использование

- ▶ Эта вытяжка предназначена для использования в домашнем хозяйстве и подобных бытовых условиях исключительно для личных, семейных, домашних и иных нужд, не связанных с осуществлением предпринимательской деятельности.
- ▶ Вытяжка не предназначена для эксплуатации вне помещений. Эксплуатация прибора допускается только в условиях, которые соответствуют требованиям, предъявляемым к жилым помещениям. Все прочие способы применения недопустимы.
- ▶ Используйте вытяжку исключительно в бытовой среде для очистки воздуха от кухонных испарений, которые образуются при приготовлении пищи. Любые другие виды применения не допускаются.

Указания по безопасности и предупреждения

- ▶ Кухонная вытяжка в режиме рециркуляции не может использоваться для удаления испарений над газовыми конфорками. Подробнее узнавайте у обслуживающей организации.
- ▶ Лица, которые в силу своих физических способностей или из-за отсутствия опыта и соответствующих знаний не способны уверенно управлять вытяжкой, должны находиться при ее использовании под присмотром. Такие лица могут управлять вытяжкой без надзора лишь в том случае, если они получили все необходимые для этого разъяснения. Они также должны понимать и осознавать возможную опасность, связанную с неправильной эксплуатацией прибора.

Если у Вас есть дети

- ▶ Дети младше 8 лет не должны пользоваться вытяжкой или должны делать это под постоянным надзором.
- ▶ Дети старше 8 лет могут пользоваться вытяжкой без надзора взрослых, если они настолько освоили управление ей, что могут это делать с уверенностью. Дети должны осознавать возможную опасность, связанную с неправильной эксплуатацией прибора.
- ▶ Не разрешайте детям проводить чистку вытяжки и уход за ней без присмотра взрослых.
- ▶ Не оставляйте без надзора детей, если они находятся вблизи вытяжки. Никогда не позволяйте детям играть с прибором.
- ▶ Местное освещение вытяжки очень интенсивно. Если у Вас маленькие дети, следите, чтобы они не смотрели прямо на лампы вытяжки.
- ▶ Опасность удушья! При игре с упаковкой (например, пленкой) дети могут завернуться в нее или натянуть на голову, что приведет к удушью. Храните упаковочный материал в недоступном для детей месте.

Указания по безопасности и предупреждения

Техническая безопасность

- ▶ Вследствие неправильно выполненных работ по монтажу, техобслуживанию или ремонту может возникнуть серьезная опасность для пользователя. Такие работы могут проводить только специалисты, авторизованные Miele.
- ▶ Повреждения вытяжки могут нести в себе угрозу Вашей безопасности. Проверяйте отсутствие видимых повреждений. Никогда не пользуйтесь поврежденной вытяжкой.
- ▶ Электробезопасность вытяжки гарантирована только в том случае, если она подключена к системе защитного заземления, выполненной в соответствии с предписаниями. Очень важно проверить соблюдение этого основополагающего условия обеспечения электробезопасности. В случае сомнения поручите специалисту-электрику проверить домашнюю электропроводку.
- ▶ Возможна периодическая или не продолжительная эксплуатация на автономном или не синхронизированном с сетью электроснабжающем оборудовании (например, изолированные сети, резервные системы). Условием для эксплуатации является то, что электроснабжающее оборудование удовлетворяет требованиям EN 50160 или аналогичного стандарта. Защитные меры, предусмотренные в домашней установке и данном продукте Miele, также должны быть обеспечены с точки зрения их функций и режима работы при автономной работе или несинхронной работе, или они должны быть заменены эквивалентными мерами при установке.
- ▶ Параметры подключения (частота и напряжение) на типовой табличке вытяжки должны обязательно соответствовать параметрам электросети во избежание повреждений вытяжки. Перед тем как подключать прибор, сравните параметры подключения. В случае сомнений проконсультируйтесь со специалистом по электромонтажу.

Указания по безопасности и предупреждения

- ▶ Многочестные розетки или удлинители не обеспечивают необходимую безопасность (опасность возгорания). Не подключайте вытяжку к электросети с помощью таких устройств.
- ▶ Используйте вытяжку только в смонтированном виде, чтобы была гарантирована ее безопасная и надежная работа.
- ▶ Эта вытяжка не может быть подключена на нестационарных объектах (напр., судах).
- ▶ Прикосновение к разъёмам, находящимся под напряжением, а также внесение изменений в электрическое и механическое устройство прибора, опасно для Вас и может привести к нарушениям работы вытяжки.
Открывайте корпус вытяжки только в том случае, если это описано в разделе, касающемся монтажа и чистки. Никогда не открывайте другие детали корпуса.
- ▶ Право на гарантийное обслуживание теряется, если ремонт вытяжки выполняет специалист сервисной службы, не авторизованной компанией Miele.
- ▶ Поврежденный сетевой кабель могут заменять только квалифицированные специалисты.
- ▶ Лампы подсветки установлены стационарно. Замена может осуществляться только авторизованным специалистом или сервисной службой Miele.
- ▶ При проведении монтажа, техобслуживания и ремонта вытяжка должна быть отключена от электросети. Она считается отключенной только в том случае, если:
 - выключен автоматический выключатель на распределительном щите, или
 - полностью вывернуты резьбовые предохранители на распределительном щите, или
 - отсоединена от сетевой розетки вилка (если имеется). При этом тяните не за кабель, а за вилку.

Указания по безопасности и предупреждения

Одновременная эксплуатация панели конфорок и устройства горения, зависящего от воздуха в помещении

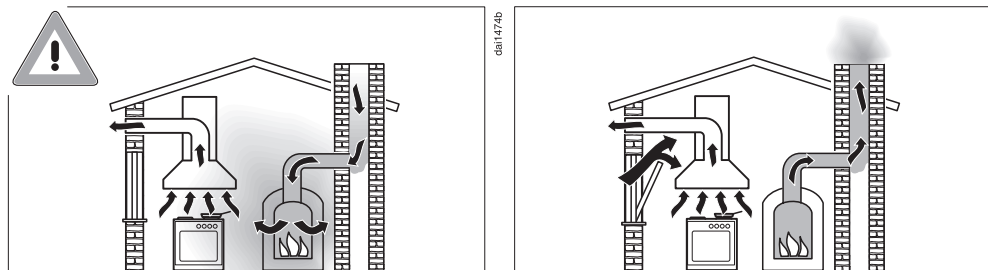

⚠ Опасность отравления из-за вдыхания продуктов сгорания!

При одновременной эксплуатации кухонной вытяжки и устройства горения, зависящего от комнатного воздуха, в одном и том же помещении или в помещениях, соединённых воздушными каналами, требуется особая осторожность. Устройства горения, зависящие от воздуха в помещении, для поддержания горения используют воздух помещения и отводят отработавшие газы через газоотводную систему (например, дымоход). Такими устройствами могут быть нагреватели, работающие на газу, масле, дровах или угле, проточные водонагреватели, бойлерные установки, панели конфорок или духовые шкафы.

Кухонная вытяжка забирает воздух из кухни и соседних помещений. Это относится к следующим режимам работы:

- режим отвода воздуха
- режим рециркуляции с расположенным снаружи циркуляционным отсеком

Без достаточного притока воздуха возникает разрежение. К устройству горения не поступает достаточно воздуха. Горение не поддерживается и нарушается.

Ядовитые продукты горения в виде газов могут попасть из дымохода или вытяжного короба обратно в жилые помещения.

Возникает угроза для жизни!

Указания по безопасности и предупреждения

Безопасная эксплуатация при одновременной работе вытяжки и зависимых от комнатного воздуха устройств горения может быть обеспечена, если разрежение не превышает 4 Па (0,04 мбар). В этом случае исключается обратный подсос отработавших газов от источника нагрева.

Этого можно добиться, если с помощью незакрываемых отверстий, например, в дверях или окнах, обеспечить дополнительное поступление воздуха, необходимого для горения. При этом нужно проследить, чтобы сечение такого отверстия было достаточного размера. Использование только приточного/вытяжного канала в стене, как правило, не обеспечивает поступление воздуха в необходимом объёме.

В расчётах необходимо всегда учитывать все вентиляционные отверстия в квартире. Рекомендуем обратиться за консультацией к специалисту по эксплуатации печного оборудования.

Если вытяжка используется в режиме рециркуляции и при этом воздух отводится обратно в помещение, то одновременная работа устройства горения, зависящего от комнатного воздуха, не должна вызывать опасений.

Указания по безопасности и предупреждения

Правильная эксплуатация

▶ Открытый огонь создаёт опасность возгорания.

Никогда не работайте с открытым огнём под вытяжкой. Так, например, запрещено фламбирование и приготовление на гриле с открытым огнём. Включённая вытяжка затягивает языки пламени в фильтр. Отложения частиц жира могут воспламениться.

▶ Сильное тепловое воздействие при варке на газовой панели конфорок может повредить вытяжку.

- Никогда не оставляйте гореть газовую конфорку без установленной на нее посуды. Даже если Вы просто снимаете посуду, выключайте газовую конфорку.
- Выбирайте кухонную посуду, которая соответствует размеру конфорки.
- Регулируйте пламя так, чтобы оно ни в коем случае не вышло за пределы посуды.
- Избегайте чрезмерного нагрева посуды (например, при приготовлении в посуде Wok).

▶ Конденсат может привести к коррозии вытяжки.

Всегда включайте вытяжку, если используется панель конфорок, чтобы не мог образовываться конденсат.

▶ Перегретые масла и жиры могут самовоспламениться, что приведёт к возгоранию вытяжки.

Не оставляйте без присмотра кастрюли, сковороды и фритюрницы, если вы готовите с применением масел и жиров. Также приготовление с помощью электрогрилей должно производиться под постоянным контролем.

Указания по безопасности и предупреждения

▶ Отложения жира и грязи отрицательно влияют на работу вытяжки.

Никогда не пользуйтесь вытяжкой без жирособирающих фильтров, т.к. они обеспечивают очистку кухонных испарений.

▶ Примите во внимание, что при приготовлении пищи поднимающееся тепло может сильно нагреть вытяжку.

Не касайтесь корпуса и жирособирающих фильтров, пока вытяжка не остынет.

Надлежащий монтаж

▶ При использовании варочной панели учитывайте указания производителя о допустимости её использования в сочетании с кухонной вытяжкой.

▶ Запрещается монтаж вытяжки над устройствами, для горения которых используется твёрдое топливо.

▶ Если расстояние между панелью конфорок и вытяжкой слишком мало, то это может привести к повреждениям вытяжки.

Если производителем панели конфорок не указаны иные (большие по размеру) безопасные расстояния, то между панелью и нижним краем вытяжки должны соблюдаться расстояния, приведённые в главе «Монтаж».

Если под вытяжкой используются разные приборы для приготовления пищи, для которых указаны различные безопасные расстояния, то необходимо соблюдать большее из них.

▶ При установке кухонной вытяжки необходимо следовать указаниям в главе «Монтаж».

▶ Детали могут иметь острые кромки и привести к повреждениям.

Надевайте перчатки, чтобы обеспечить защиту от порезов во время монтажа.

Указания по безопасности и предупреждения

- ▶ Для прокладки воздуховода допускается применение воздухопроводов только из негорючих материалов. Эти специальные принадлежности имеются в продаже в торговых точках или сервисной службе Miele.
- ▶ Запрещается подсоединять воздуховод к используемым дымовым трубам, а также к шахтам вентиляции помещений с устройствами горения.
- ▶ При подсоединении воздуховода к неиспользуемой дымовой трубе необходимо соблюдать правила противопожарной безопасности.

Чистка и уход

- ▶ Возможна опасность пожара, если чистка прибора будет выполняться не в соответствии с указаниями этой инструкции.
- ▶ Пар из пароструйного очистителя может попасть на детали, находящиеся под напряжением, и вызвать короткое замыкание. Никогда не используйте для очистки вытяжки пароструйный очиститель.

Принадлежности и запчасти

- ▶ Используйте исключительно оригинальные принадлежности Miele. При установке или встраивании других деталей теряется право на гарантийное обслуживание.
- ▶ Только при использовании оригинальных запчастей компания Miele гарантирует, что будут выполнены требования к безопасности. Вышедшие из строя детали должны заменяться только на оригинальные запчасти.

Утилизация транспортной упаковки

Упаковка защищает прибор от повреждений при транспортировке. Материалы упаковки безопасны для окружающей среды и легко утилизируются, поэтому они подлежат переработке.

Возвращение упаковки для ее вторичной переработки приводит к экономии сырья и уменьшению количества отходов. Просим Вас по возможности сдать упаковку в пункт приема вторсырья.

Утилизация прибора

Электрические и электронные приборы часто содержат ценные материалы. В их состав также входят определенные вещества, смешанные компоненты и детали, необходимые для функционирования и безопасности приборов. При попадании в бытовой мусор, а также при ненадлежащем обращении они могут причинить вред здоровью людей и окружающей среде. В связи с этим никогда не выбрасывайте отслуживший прибор вместе с бытовым мусором.



Рекомендуем Вам сдать отслуживший прибор в организацию по приему и утилизации электрических и электронных приборов в Вашем населенном пункте. Если в утилизируемом приборе сохранены какие-либо персональные данные, то за их удаление Вы несете личную ответственность. Необходимо проследить, чтобы до отправления прибора на утилизацию он хранился в недоступном для детей месте.

Описание вытяжки

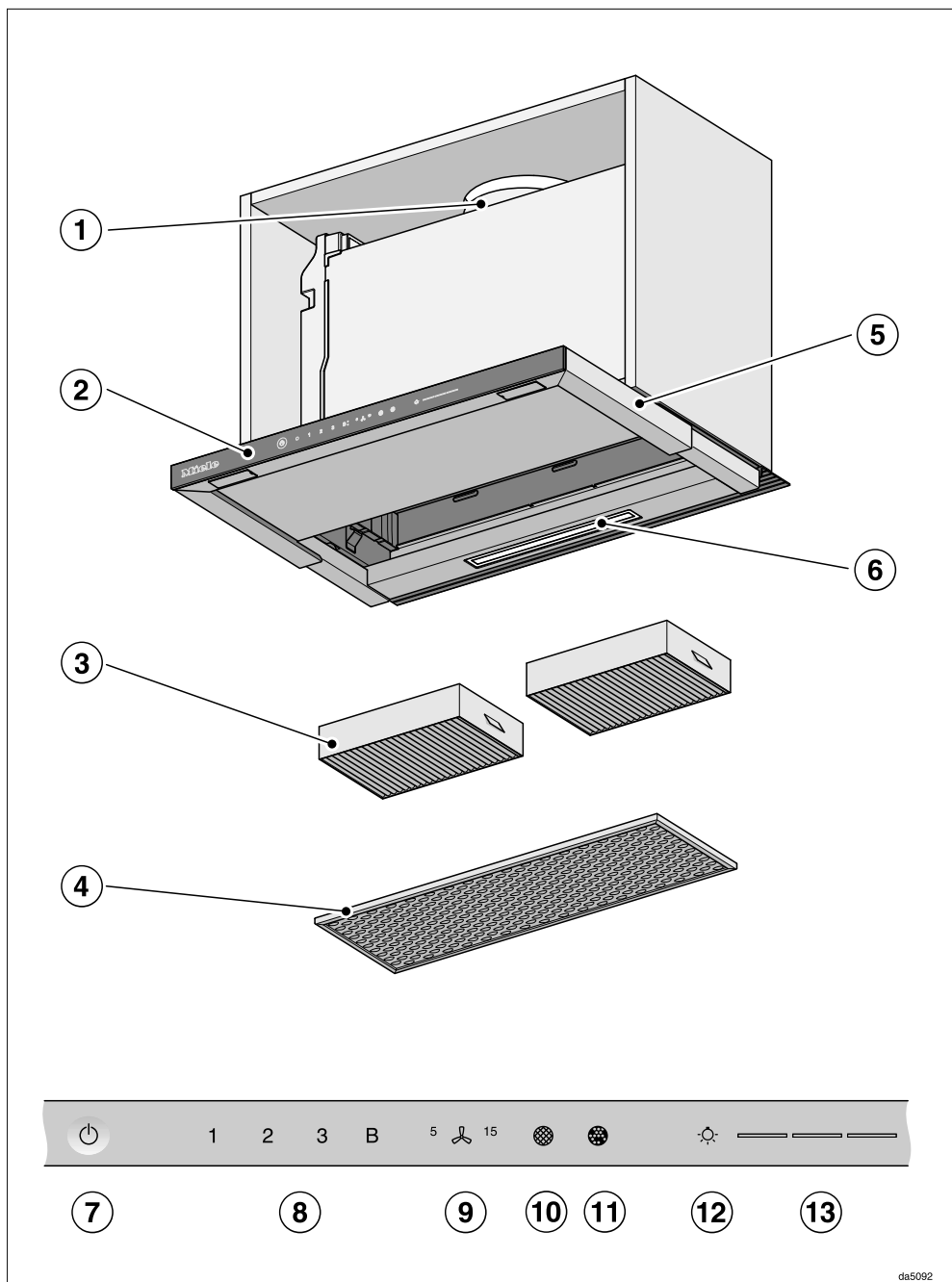

da5092

- ① Выпускной патрубок
- ② Элементы управления
- ③ Угольный фильтр
Одноразовые или регенерируемые угольные фильтры
Дополнительно приобретаемые принадлежности для режима рециркуляции
- ④ Жироулавливающий фильтр
- ⑤ Выдвижной экран вытяжки
- ⑥ Освещение панели конфорок
- ⑦ Сенсорная кнопка включения и выключения вытяжки
- ⑧ Сенсорные кнопки включения/выключения и установки мощности вентилятора
- ⑨ Сенсорная кнопка функции остаточного хода вентилятора
- ⑩ Сенсорная кнопка счётчика рабочих часов жироулавливающего фильтра
- ⑪ Сенсорная кнопка счётчика рабочих часов угольных фильтров
- ⑫ Сенсорная кнопка включения/выключения и затемнения освещения панели конфорок
- ⑬ Сенсорные кнопки выбора и индикации уровня освещения

Описание функций

В зависимости от исполнения вытяжки у нее могут быть следующие функции:

Работа в режиме отвода воздуха

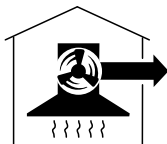

св004944

Всасываемый воздух проходит через жирулавливающие фильтры и выводится из здания наружу.

Работа в режиме рециркуляции

(только с монтажным комплектом и угольным фильтром, относящимися к дополнительно приобретаемым принадлежностям, см. главу «Технические характеристики»).



св004944

Всасываемый воздух проходит через жирулавливающие и угольный фильтры. Затем воздух выводится на кухню.



Выбор режима отвода воздуха или режима рециркуляции

Кухонная вытяжка пригодна для работы в режиме отвода воздуха и в режиме рециркуляции. Мощность вентилятора настраивается на выбранный режим работы. Заводской установкой является режим рециркуляции. Для работы в режиме отвода воздуха вытяжку необходимо перенастроить.

Переход на режим отвода воздуха выполняется с помощью отключения счётчика рабочих часов угольного фильтра (одного или нескольких).

- Нажмите кнопку Вкл./Выкл. .

Все символы горят с приглушённой яркостью.

- Нажмите и удерживайте кнопку остаточного хода  нажатой до тех пор, пока не загорятся символы жироулавливающего  и угольного  фильтров.

- Нажмите символ угольного фильтра .

Символ угольного фильтра  и индикатор уровня мощности вентилятора мигают.

- Нажмите кнопку **B**.
- Подтвердите действие нажатием кнопки угольного фильтра .

Все индикаторы погаснут.

Режим отвода воздуха установлен.

Если подтверждение с вашей стороны не последует в течение 4 минут, сохранится предыдущая установка.

Настройка функции Miele@home

Условия

- наличие сети Wi-Fi
- приложение Miele
- учётная запись Miele. Учётную запись Miele можно создать в мобильном приложении Miele.

Ваша вытяжка оснащена интегрированным Wi-Fi-модулем. Подключите кухонную вытяжку к домашней сети Wi-Fi. После этого вытяжкой можно управлять через приложение Miele.

Если ваша панель конфорок Miele также связана с домашней сетью Wi-Fi, то вы сможете пользоваться автоматическим управлением вытяжкой с помощью функции Con@ctivity.

Необходимо обеспечить наличие на месте монтажа вытяжки сигнала вашей сети Wi-Fi достаточной интенсивности.

Вы можете установить соединение с домашней сетью Wi-Fi с помощью приложения Miele или через WPS.

Ввод в эксплуатацию

Доступность Miele@home

Использование мобильного приложения Miele зависит от доступности услуг Miele@home в вашей стране.

Услуги Miele@home доступны не в каждой стране.

Более подробную информацию о доступности вы найдёте на сайте www.miele.ru.

Мобильное приложение Miele

Приложение Miele можно скачать бесплатно в Apple App Store® или Google Play Store™.

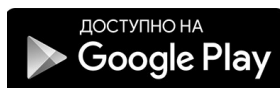

Соединение через мобильное приложение

Можно создать сетевое соединение с помощью мобильного приложения Miele.

- Установите приложение Miele на вашем конечном мобильном устройстве.

Для регистрации потребуется следующее.

1. Пароль от вашей сети Wi-Fi.
2. Пароль вашей вытяжки.



Паролем вытяжки являются 9 последних цифр серийного номера, который указан на типовой табличке.

Вы увидите типовую табличку, когда извлечёте жируоулавливающие фильтры.





- Начните регистрацию прибора в мобильном приложении. Выполняйте процесс пошагово.

Если появится требование активировать Wi-Fi кухонной вытяжки, действуйте следующим образом.

- Нажмите кнопку Вкл./Выкл. 

Все символы горят с приглушённой яркостью.



- Нажмите и удерживайте кнопку остаточного хода  нажатой до тех пор, пока не загорятся символы жироулавливающего  и угольного  фильтров.

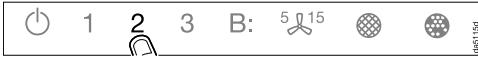

- Нажмите кнопку **2**.



2 горит непрерывно, **3** мигает.

В течение последующих 2 минут кухонная вытяжка будет готова к соединению.



- Следуйте дальнейшим пошаговым указаниям в мобильном приложении.

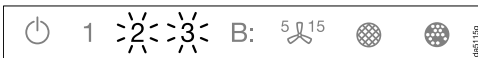

После успешной установки соединения **2** и **3** горят непрерывно.

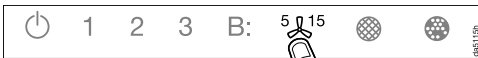

- Выйдите из режима соединения вытяжки, нажав кнопку остаточного хода вентилятора .

Теперь кухонной вытяжкой можно управлять через мобильное приложение.



Соединение через WPS

Ваш Wi-Fi-роутер должен иметь протокол WPS (Wi-Fi Protected Setup).

- Нажмите кнопку Вкл./Выкл. 

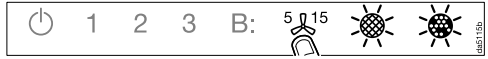
Все символы горят с приглушённой яркостью.



- Нажмите и удерживайте кнопку остаточного хода  нажатой до тех пор, пока не загорятся символы жироулавливающего  и угольного  фильтров.



- Нажмите кнопку **2**.



2 горит непрерывно, **3** мигает.

Wi-Fi-соединение должно одновременно запуститься на кухонной вытяжке и вашем WPS-роутере.



- Через несколько секунд нажмите кнопку **В** на вытяжке.



Через некоторое время **2** начнёт гореть непрерывно, а **3** и **В** будут мигать.

В течение следующих двух минут кухонная вытяжка будет готова к установке соединения.

Ввод в эксплуатацию



- Запустите WPS-соединение на вашем Wi-Fi-роутере.

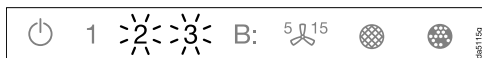

После успешной установки соединения **2** и **3** горят непрерывно.



- Выйдите из режима соединения вытяжки, нажав кнопку остаточного хода вентилятора $5 \uparrow 15$.

Теперь кухонной вытяжкой можно управлять через мобильное приложение.

Если соединение не устанавливается, возможно, вы недостаточно быстро активировали WPS на своём роутере. Повторите вышеуказанные шаги ещё раз.

Совет: Если ваш Wi-Fi-роутер не поддерживает соединение через WPS, используйте соединение через мобильное приложение Miele.

Отмена Wi-Fi соединения (вернуться к заводской настройке)

Для создания нового Wi-Fi соединения необходимо сначала прервать существующее Wi-Fi соединение.

- Нажмите кнопку Вкл./Выкл. \odot .

Все символы горят с приглушённой яркостью.

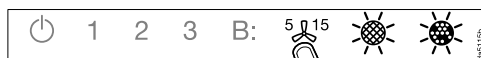

- Нажмите и удерживайте кнопку остаточного хода $5 \uparrow 15$ нажатой до тех пор, пока не загорятся символы жирорулавливающего \oplus и угольного $\opl�$ фильтров.

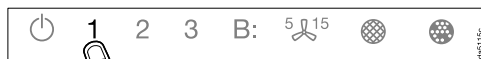

- Нажмите кнопку **1**.

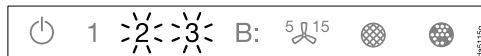

При установленном Wi-Fi-соединении **2** и **3** горят непрерывно.

В течение двух следующих минут кухонная вытяжка будет готова к отмене соединения.

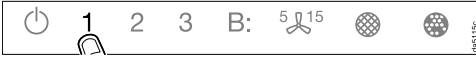

- Нажмите кнопку **1**.

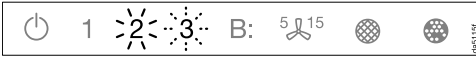

- 2** горит непрерывно, **3** мигает.



Через несколько секунд **2** и **3** начинают мигать. Соединение прервано.

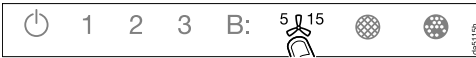

- Выйдите из режима регистрации, нажав кнопку остаточного хода вентилятора **5 15**.

Wi-Fi-соединение прервано. Можно установить новое соединение.

Настройка функции Con@ctivity

Функция Con@ctivity служит для непосредственного обмена данными между электрической панелью конфорок Miele и вытяжкой Miele. Это даёт возможность автоматически управлять вытяжкой в зависимости от рабочего состояния независимой электрической панели конфорок Miele.

- При включении конфорки автоматически включается местное освещение, и спустя короткое время включается вентилятор вытяжки.
- Во время приготовления пищи вытяжка автоматически выбирает уровень мощности вентилятора. Уровень мощности вентилятора зависит от количества включённых конфорок и выбранных уровней нагрева.
- После приготовления пищи вентилятор вытяжки и освещение панели конфорок автоматически выключаются по окончании остаточного хода работы вентилятора.

Более подробную информацию о данной функции вы найдете в главе «Управление».

Ввод в эксплуатацию

Настройка функции Con@ctivity через домашнюю сеть Wi-Fi (Con@ctivity 3.0)

Условия:

- наличие домашней сети Wi-Fi
- панель конфорок Miele с поддержкой технологии Wi-Fi

- Соедините вытяжку и панель конфорок с домашней сетью Wi-Fi (см. раздел «Настройка функции Miele@home»).

Функция Con@ctivity активируется автоматически.

Con@ctivity через прямое Wi-Fi соединение (Con@ctivity 3.0)

Условие:



- панель конфорок Miele с поддержкой технологии Wi-Fi

Если у вас нет домашней сети, то вы можете создать прямое соединение между панелью конфорок и вытяжкой.

- Нажмите кнопку Вкл./Выкл. .

Все символы горят с приглушённой яркостью.



- Нажмите и удерживайте кнопку остаточного хода  нажатой до тех пор, пока не загорятся символы жироулавливающего  и угольного  фильтров.

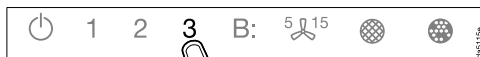

- Нажмите кнопку **3**.

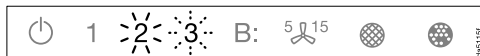

2 горит непрерывно, **3** мигает.

В течение последующих 2 минут кухонная вытяжка будет готова к соединению.

- Запустите установку Wi-Fi-соединения на панели конфорок. Информацию об этом см. в инструкции по эксплуатации панели конфорок.



После успешной установки соединения **2** и **3** горят непрерывно.

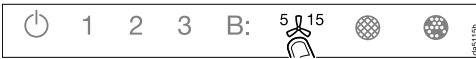

- Выйдите из режима соединения вытяжки, нажав кнопку остаточного хода вентилятора **5** **15**.

Теперь функция Con@ctivity активирована.

При наличии прямого Wi-Fi-соединения панель конфорок и кухонную вытяжку невозможно интегрировать в домашнюю сеть. Если позже в этом появится необходимость, сначала отмените прямое Wi-Fi-соединение между панелью конфорок и кухонной вытяжкой (см. раздел «Отмена Wi-Fi-соединения»).

Повторное подключение

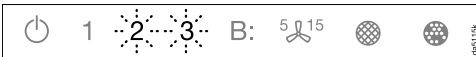

Если подключение невозможно или соединение прервано вытяжкой, мигают **2** и **3**.

- Отмените соединение с вытяжкой (см. раздел «Отмена Wi-Fi соединения») и панелью конфорок.
- Повторите подключение.

Эксплуатация (автоматическая работа)

Если активирована функция Con@ctivity, то вытяжка всегда работает в автоматическом режиме (см. главу «Ввод в эксплуатацию», раздел «Настройка функции Con@ctivity»).

Если вы хотите управлять вытяжкой вручную, следуйте указаниям в главе «Управление (ручной режим)», раздел «Приготовление без функции Con@ctivity».

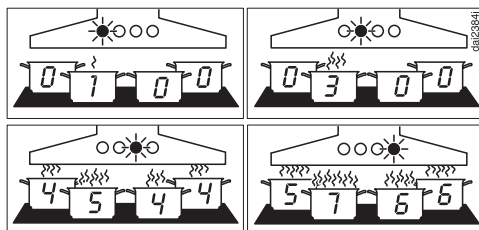

Примеры уровней мощности вентилятора от 1 до 6

Время реакции

Вытяжка реагирует с задержкой, т.к. при этом учитывается, что изменение мощности варочной панели не влияет непосредственно на количество испарений.

Поскольку панель конфорок направляет информацию к вытяжке с интервалами, это тоже может привести к задержке реагирования.

Реакция происходит в интервале от нескольких секунд до нескольких минут.

Приготовление с функцией Con@ctivity (автоматический режим)

- Включите конфорку с любым уровнем мощности.

Включается освещение кухонной вытяжки.

- Вытяните экран.

Вытяжка включается на уровне **2**.

Во время приготовления пищи вытяжка автоматически выбирает уровень мощности вытяжки.

Решающее значение при этом имеет общая мощность панели конфорок, т. е. количество включённых конфорок и мощность выбранных уровней нагрева.

- При выборе более высокой мощности панели или включении нескольких конфорок вентилятор вытяжки также переходит на более высокую мощность.
- При уменьшении мощности панели или выключении конфорок уровень мощности вентилятора также адаптируется.

Процесс обжаривания

- Вы включаете какую-либо конфорку на самом высоком уровне мощности, например, для разогрева посуды перед обжариванием пищи. Далее в период времени от 10 секунд до 4 минут вы переключаете мощность на более низкий уровень (от 60 секунд до 5 минут для панели конфорок Highlight).

Вытяжка распознаёт процесс обжаривания.

Вытяжка включается и после переключения панели конфорок переходит на уровень мощности 3, сохраняя его в течение прим. 5 минут.

После этого уровень мощности вентилятора снова будет определяться с помощью функции Con@ctivity.

Также можно вручную заранее выбрать другой уровень мощности вентилятора.

Выключение

- Выключите все конфорки.

Вентилятор вытяжки в течение следующих минут будет постепенно снижать мощность, и, наконец, выключится.

Таким образом воздух кухни будет очищен от оставшихся испарений и запахов.

- Со ступени работы Booster вентилятор переключается сразу на уровень 3.
- Если вытяжка работает на уровне 3, то прим. через 1 минуту он переключится на уровень 2.
- С уровня 2 он через 2 минуты переключится на уровень 1.
- Через 2 минуты работы на уровне 1 вытяжка выключается.
- По истечении следующих 30 секунд выключится освещение конфорок.

Процесс приготовления окончен.

Если экран вытяжки остаётся выдвинутым, при следующем включении панели конфорок вновь автоматически включится кухонная вытяжка:

через несколько секунд после включения панели конфорок вентилятор включится и будет короткое время работать в режиме **2**, а затем сразу в режиме **1**. Далее работа будет выполняться в автоматическом режиме.

Эксплуатация (автоматическая работа)

Временный выход из автоматического режима работы

Так можно временно выйти из автоматического режима при приготовлении пищи.

- Вы выбираете вручную другой уровень мощности вентилятора.
- Или выключаете вытяжку вручную.
- Или активируете функцию остаточного хода вентилятора ⁵₁₅ вытяжки. Вентилятор выключается спустя заданное время, освещение остаётся включённым.

Теперь функциями вытяжки можно управлять вручную (см. главу «Управление (ручной режим)»).

Возврат в автоматический режим

Вытяжка возвращается в автоматический режим, если:

- После ручного выбора уровня мощности вентилятора вы не управляете вытяжкой прим. 5 минут.
- Или выбранный вручную уровень мощности вентилятора снова соответствует автоматическому.
- Или вентилятор вытяжки и панель конфорок были выключены минимум 30 секунд.
При следующем включении панели конфорок снова запустится автоматический режим.

Вы также можете управлять вытяжкой вручную в течение всего процесса приготовления.

- Включите вентилятор вытяжки **до** включения панели конфорок.

Если после приготовления пищи вытяжка и панель конфорок были выключены минимум 30 секунд, то при следующем включении панели конфорок снова запустится автоматический режим работы.

Приготовление без функции Con@ctivity (ручной режим)

При следующих условиях вытяжкой можно управлять вручную.

- Функция Con@ctivity не активирована.
- Вы временно выключили функцию Con@ctivity (см. главу «Управление (автоматический режим)», раздел «Временный выход из автоматического режима работы»).

Включение вытяжки

Включайте вытяжку, как только начинаете приготовление пищи. Таким образом, испарения будут улавливаться с самого начала.

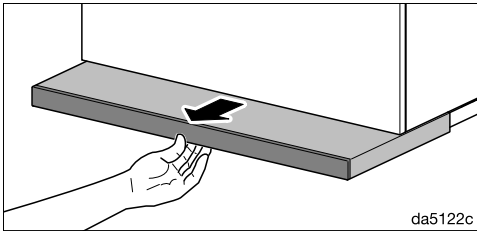

- Выдвиньте экран. Для оптимальной мощности и низкого уровня шума экран вытяжки следует выдвинуть полностью.

Вытяжка включается на уровне **2**.

Выбор уровня мощности

При образовании испарений и запахов от легкого до сильного уровня Вы можете выбрать ступени мощности **1 - 3**.

При приготовлении с временным, интенсивным выделением пара и образованием запаха, например, при обжаривании, выбирайте уровень мощности **B (Booster)**.

- Касанием кнопок **1 - B** выберите нужную мощность.

Выбор второго уровня Booster

- При выборе уровня Booster загорается символ **B•**. Если вам нужен более интенсивный уровень мощности, нажмите кнопку **B** повторно.

Загорится символ **B•**.

Второй уровень Booster активирован. Мощность вентиляции мгновенно увеличивается.

Переключение уровней Booster

При активированной (предустановленной) системе управления мощностью первый уровень мощности Booster **B•** через 5 минут автоматически переключается на уровень **3**.

Переключение на второй уровень Booster **B•** происходит через 2 минуты (также при деактивированной системе управления мощностью).





Эксплуатация (ручной режим работы)

Выбор времени остаточного хода вытяжки

Оставляйте вытяжку в работающем состоянии в течение нескольких минут после приготовления пищи. Воздух на кухне будет очищен от оставшихся испарений и запахов.

Это позволит избежать отложения загрязнений на вытяжке и, следовательно, образования запахов.



Функция остаточного хода вытяжки обеспечивает автоматическое отключение вентилятора по истечении установленного времени.

- После приготовления при включённом вентиляторе коснитесь кнопки остаточного хода ⁵
- 1 раз: вытяжка выключится через 5 минут ( горит).
- 2 раза: вентилятор выключится через 15 минут ( 15 горит).
- Если вы снова нажмёте кнопку остаточного хода ⁵, то вентилятор останется включённым (⁵ погаснет).



Выключение вытяжки

- При повторном нажатии кнопки выбранного уровня мощности вытяжка выключится.
- При задвигании экрана вытяжки вентилятор также отключится.

Включение/выключение/затемнение подсветки панели конфорок

- Вытягиванием и задвиганием экрана вытяжки или касанием кнопки «Подсветка»  можно включать и выключать подсветку конфорок.
- Если при задвинутом экране вытяжки вы хотите лишь включить подсветку конфорок, сначала коснитесь кнопки «Вкл./Выкл.» , а затем кнопки «Подсветка» .

При включении подсветка включается на максимальной яркости. Загораются все 3 полоски рядом с кнопкой подсветки .

- При включённом освещении удерживайте кнопку подсветки  нажатой. Яркость будет уменьшаться до тех пор, пока вы не отпустите кнопку.
- При повторном нажатии и удерживании кнопки подсветки  яркость будет увеличиваться до тех пор, пока вы не отпустите кнопку.
- Кроме того, вы можете выбрать 3 уровня яркости, нажимая полоски рядом с кнопкой подсветки .

Защитное отключение

Если система управления электропитанием выключена, то вытяжка и подсветка панели конфорок автоматически отключатся через 12 часов.

- Для повторного включения нажмите кнопку Вкл./Выкл. .

Настройка счётчика работы жиросушительных фильтров



Вы можете настроить счётчик рабочих часов в соответствии с вашими потребностями.

В заводской установке интервал между очистками составляет 30 часов.

- Более короткий интервал в 20 часов будет целесообразным, если вы много жарите или используете фритюр.
- Даже если вы редко готовите, короткий интервал между процессами очистки имеет смысл. Это предотвратит затвердевание отложений жира, затрудняющее очистку.
- Более продолжительный интервал от 40 до 50 часов может быть выбран, если вы регулярно готовите пищу с низким содержанием жира.

- Нажмите кнопку Вкл./Выкл. .

Все символы горят с приглушённой яркостью.

- Нажмите и удерживайте кнопку остаточного хода  нажатой до тех пор, пока не загорятся символы жиросушительного  и угольного  фильтров.

- Нажмите символ жиросушительного фильтра .

Символ жиросушительного фильтра  и индикатор уровня мощности вентилятора мигают.

Индикаторы от **1** до **В** показывают установленное время:

| | |
|--------------------------|----------|
| индикатор 1 | 20 часов |
| индикатор 2 | 30 часов |
| индикатор 3 | 40 часов |
| индикатор В | 50 часов |

- Нажатием цифр выберите нужное время.
- Подтвердите действие нажатием кнопки жиросушительного фильтра . Если вы не подтвердите ввод в течение 4 минут, сохранится предыдущая установка.

Изменение установок

Настройка или выключение счётчика рабочих часов угольных фильтров

Угольные фильтры требуются для работы в режиме рециркуляции.



Вы можете настроить счётчик рабочих часов в соответствии с вашими потребностями.

Для режима отвода воздуха его необходимо выключить.

В заводской установке интервал между заменами составляет 180 часов.

■ Нажмите кнопку Вкл./Выкл. .

Все символы горят с приглушённой яркостью.

■ Нажмите и удерживайте кнопку остаточного хода  нажатой до тех пор, пока не загорятся символы жироулавливающего  и угольного  фильтра.

■ Нажмите символ угольного фильтра .

Символ угольного фильтра  и индикатор уровня мощности вентилятора мигают.

Индикаторы от **1** до **В** показывают установленное время:

индикатор **1** 120 часов

индикатор **2** 180 часов

индикатор **3** 240 часов

индикатор **В** выключен

■ Нажатием цифр выберите нужное время.

■ Подтвердите действие нажатием кнопки угольного фильтра . Если подтверждение с вашей стороны не последует в течение 4 минут, сохранится предыдущая установка.

Отключение системы управления электропитанием Powermanagement



Помните, что отключение этой системы может привести к повышенному энергопотреблению.

Отключение/включение системы управления питанием

■ Нажмите кнопку Вкл./Выкл. .

Все символы горят с приглушённой яркостью.

■ Нажмите и удерживайте кнопку остаточного хода  нажатой.

Символы жироулавливающего  и угольного  фильтров загорятся спустя несколько секунд, ещё через 5 секунд загорится индикатор уровня мощности вентилятора **1**.

■ Далее последовательно нажмите

- кнопку подсветки ,

- кнопку **1** и снова

- кнопку подсветки .

Если система управления питанием включена, то индикаторы **1** и **В** горят непрерывно.

Если она выключена, индикаторы **1** и **В** мигают.

■ Для выключения системы управления питанием нажмите кнопку **1**.

Индикаторы **1** и **В** мигают.

- Для активации режима нажмите кнопку **В**.

Индикаторы **1** и **В** горят непрерывно.

- Подтвердите действие нажатием кнопки остаточного хода $5 \text{ } \text{↯}^{15}$.

Все лампы погаснут.

Если вы не подтвердите действие в течение 4 минут, сохранится предыдущая установка.

Звуковой сигнал сенсорных кнопок

При выборе функции с помощью сенсорной кнопки прозвучит короткий звуковой сигнал в качестве подтверждения действия.

Звуковой сигнал можно отключить.

- Нажмите кнопку Вкл./Выкл. ⏻ .

Все символы горят с приглушённой яркостью.

- Нажмите и удерживайте кнопку остаточного хода $5 \text{ } \text{↯}^{15}$ нажатой до тех пор, пока не загорятся символы жиросушающего ⊗ и угольного ⊗ фильтров.

- Нажмите кнопку **В**.

Звуковой сигнал выключен.

- Для включения звукового сигнала выполните те же действия.

После отключения вытяжки от источника питания или после отключения электроэнергии звуковой сигнал включается по умолчанию, независимо от последних настроек.

Рекомендации по экономии электроэнергии

Работа этой вытяжки характеризуется высокой эффективностью и экономией электроэнергии. Следующие советы помогут Вам пользоваться прибором с экономией энергоресурсов:

- При приготовлении обеспечьте хорошую вентиляцию кухни. Если в режиме отвода воздуха не будет достаточного поступления воздуха, то вытяжка будет работать неэффективно и повысится уровень шума.
- По возможности готовьте при слабом уровне мощности/нагрева. При этом образуется меньше испарений, и вытяжка будет включаться на низком уровне мощности. Таким образом, будет снижен расход электроэнергии.
- Регулярно чистите или заменяйте фильтры. При сильном загрязнении фильтров снижается мощность вытяжки и уровень гигиены, повышается опасность возгорания.
- Используйте функцию Con@ctivity. Кухонная вытяжка включается и выключается автоматически. Вытяжка выбирает оптимальный уровень мощности в зависимости от текущего режима приготовления, обеспечивая тем самым экономный расход энергии.
- При управлении вытяжкой вручную обращайтесь внимание на следующее:
 - Проверьте выбранный уровень мощности вытяжки. Чаще всего бывает достаточен низкий уровень мощности. Используйте уровень Booster только при необходимости.
 - При сильном образовании испарений заранее включайте высокий уровень мощности. Это более эффективно, чем пытаться удалить распространившиеся на кухне испарения с помощью длительной эксплуатации вытяжки.
 - Следите за тем, чтобы вытяжка всегда была выключена после приготовления пищи. Если после приготовления воздух на кухне необходимо будет ещё очистить от оставшихся испарений и запахов, используйте функцию остаточного хода вентилятора. Вентилятор автоматически выключится по истечении выбранного времени остаточного хода.

 Перед каждым техобслуживанием и чисткой отключайте вытяжку от электросети (см. главу «Указания по безопасности и предупреждения»).

Корпус

Общая информация

 Поверхности прибора и элементы управления подвержены образованию царапин и порезов. Поэтому обратите внимание на следующие указания по чистке.

- Очищайте все внешние поверхности и элементы управления только с помощью губчатой салфетки, моющего средства и теплой воды.
- В заключение вытирайте насухо все поверхности мягкой тканью.

Не допускается использовать

- чистящие средства, содержащие соду, кислоту, хлориды или растворители,
- абразивные чистящие средства, например, абразивные порошки и пасты, грубые губки, например, предназначенные для чистки кастрюль, или использованные губки с остатками абразивных средств.

Особые указания для поверхностей из нержавеющей стали

При чистке применяются средства, указанные в разделе «Общая информация», помимо этого пригодны неабразивные чистящие средства для поверхностей из нержавеющей стали.



Для того, чтобы избежать быстрого нового загрязнения, рекомендуется использовать специальное средство для ухода за поверхностями из нержавеющей стали (можно приобрести в сервисной службе Miele или в интернет-магазине).

Особые указания для стеклянных поверхностей

- При чистке применяются средства, указанные в разделе «Общая информация», помимо этого подходит бытовое чистящее средство для стеклянных поверхностей.

Счётчик рабочих часов

Вытяжка запоминает время, в течение которого она работает.

Счётчики рабочих часов сигнализируют о необходимости очистки или замены фильтров – загорается символ жирославливающего фильтра  или символа угольного фильтра .

Вы можете настроить счётчик рабочих часов в соответствии с вашими потребностями (см. главу «Изменение установок»).

Жирособирующий фильтр

⚠ Опасность возгорания
Фильтр с большими отложениями жира может загореться.
Регулярно очищайте жирособирующий фильтр.

Металлический жирособирующий фильтр многоразового использования, установленный в приборе, задерживает твёрдые частицы, содержащиеся в испарениях (жир, пыль и т. д.), таким образом предотвращает загрязнение кухонной вытяжки.

Жирособирующий фильтр необходимо регулярно очищать.

Сильное загрязнение жирособирующего фильтра уменьшает эффективность работы, что приводит к более интенсивному загрязнению вытяжки и кухни.

Периодичность чистки

Скопившийся жир затвердевает спустя некоторое время и затрудняет очистку. Поэтому рекомендуется очищать жирособирующий фильтр каждые 3 -4 недели.

С помощью подсвеченного символа жирособирующих фильтров  счётчик рабочих часов напомнит вам о регулярной очистке фильтра.

Извлечение жирособирующего фильтра

⚠ Фильтр может упасть вниз при его извлечении.
Это может привести к повреждению самого фильтра и панели конфорок, расположенной под вытяжкой.
При обращении с фильтром крепко держите его в руке.

- Вытяните экран вытяжки.

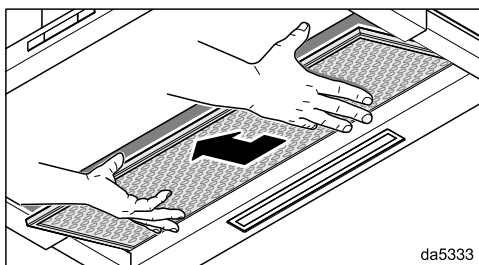
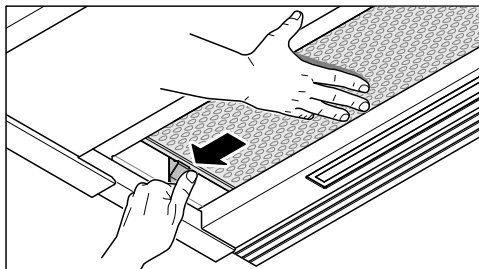

da5333

- Придерживая жирособирующий фильтр правой рукой, нажмите на блокировку с левой стороны.
- Извлеките жирособирующий фильтр движением вниз.

Ручная очистка жиरोулавливающего фильтра

- Чистите жиरोулавливающий фильтр с помощью щетки и теплой воды, в которую добавлено мягкое моющее средство для мытья посуды руками. Не используйте концентрированные моющие и абразивные средства.

Неподходящие чистящие средства

Неподходящие средства при их регулярном применении могут привести к повреждениям поверхностей фильтров.

Следующие моющие средства не разрешены к использованию:

- средства для растворения накипи
- абразивные порошки и пасты
- агрессивные универсальные чистящие средства и спреи для растворения жира
- спреи для чистки духовых шкафов

Очистка жиरोулавливающего фильтра в посудомоечной машине

- По возможности ставьте жиरोулавливающий фильтр в нижний короб вертикально или под углом. Следите за тем, чтобы распылительное коромысло свободно двигалось.
- Используйте бытовое средство для мытья посуды в посудомоечной машине.
- Выберите программу мойки с температурой минимум 50°C и максимум 65°C.

При мытье в посудомоечной машине от воздействия некоторых мощных средств на внутренних поверхностях жиरोулавливающего фильтра могут остаться пятна. Это не оказывает никакого влияния на функциональные качества фильтра.

После чистки

- После чистки положите фильтр сохнуть на поверхность, которая может впитывать влагу.
- После снятия жиरोулавливающего фильтра рекомендуется очистить от отложений жира также доступные части корпуса вытяжки. Это предотвратит опасность возгорания.

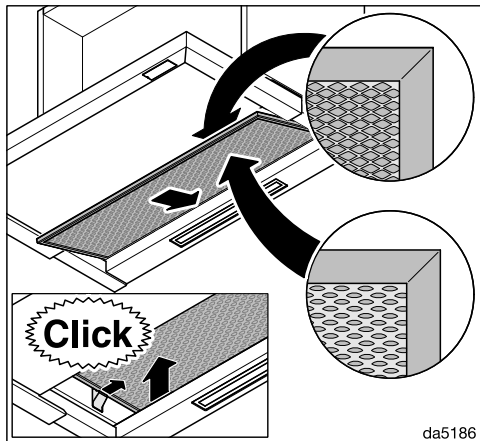



- Снова вставьте жиरोулавливающий фильтр.

Чистка и уход

Обнуление счётчика рабочих часов жиросулавливающих фильтров

После очистки фильтров обнулите счётчик.

- При включённом вентиляторе нажимайте кнопку жиросулавливающего фильтра  в течение 3 секунд, пока не будет мигать только индикатор 1.

Символ жиросулавливающего фильтра  погаснет.

Замена жиросулавливающего фильтра

Вследствие регулярной эксплуатации и очистки поверхности фильтров могут изнашиваться.

При обнаружении повреждений замените жиросулавливающий фильтр.

Жиросулавливающий фильтр можно приобрести через сервисную службу Miele (см. информацию в конце данной инструкции по эксплуатации) или в торговых точках компании Miele.

Угольные фильтры

При работе в режиме рециркуляции кроме жиросулавливающего фильтра также требуются два угольных фильтра. Они абсорбируют образующиеся во время приготовления запахи.

Угольные фильтры устанавливаются в экране вытяжки над жиросулавливающим фильтром.

Вы сможете приобрести угольные фильтры в интернет-магазине компании Miele www.miele-shop.ru, сервисной службе (см. информацию в конце данной инструкции) или в торговых точках компании Miele.

Обозначение типа фильтра Вы найдете в главе «Технические характеристики».

Установка/замена угольных фильтров

Для эксплуатации угольных фильтров требуется установка соответствующих рам. При этом учитывайте монтажный план.

- Извлеките жироулавливающий фильтр из кухонной вытяжки.
- Снимите упаковку с угольных фильтров.

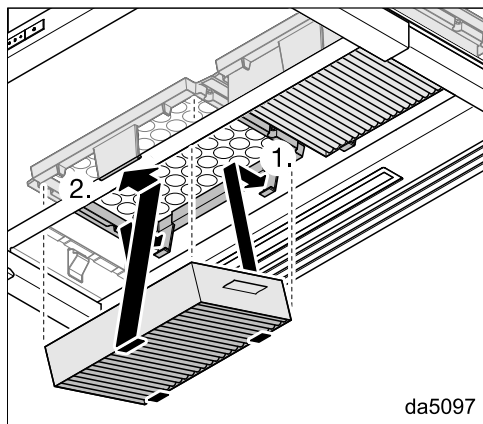

- Вдавите угольные фильтры в раму до щелчка.
- Снова вставьте жироулавливающий фильтр.
- Для извлечения угольных фильтров нажмите на язычок гнезда, слегка сдвигая его вперёд, и движением вниз извлеките угольные фильтры.

Периодичность замены

Всегда заменяйте угольные фильтры, если запахи перестанут абсорбироваться в достаточной степени, самое позднее – каждые 6 месяцев.

Счётчик рабочих часов напомнит вам с помощью горящего символа угольных фильтров  о необходимости их регулярной замены.

Обнуление счётчика рабочих часов угольных фильтров

После замены фильтров счётчик рабочих часов необходимо обнулить.

- Для этого при включённом вентиляторе нажимайте кнопку угольного фильтра  в течение 3 секунд, пока не будет мигать только индикатор 1.

Символ угольного фильтра  погаснет.

Утилизация угольных фильтров

- Использованные угольные фильтры можно утилизировать вместе с бытовым мусором.

Регенерируемые угольные фильтры

Для этой вытяжки можно приобрести регенерируемые угольные фильтры. Их можно использовать несколько раз после регенерации в духовом шкафу.

Указания по эксплуатации см. в соответствующей инструкции по эксплуатации.

Монтаж

Перед установкой

 Перед установкой обратите внимание на всю информацию, приведённую в этой главе и в главе «Указания по безопасности и предупреждения».

Рекомендации по проведению монтажа

- Для того, чтобы испарения удалялись как можно лучше, следует помнить, что вытяжку необходимо монтировать по центру над панелью конфорок, без смещения в сторону.
- Панель конфорок должна быть по возможности уже, чем вытяжка. По крайней мере, она должна иметь с ней одинаковую ширину.
- Место монтажа должно быть легко доступным. В случае сервисного обслуживания должен быть обеспечен доступ к вытяжке, а также возможность ее демонтажа. Учитывайте это, например, при размещении шкафов, полок, потолочных и декоративных элементов вблизи вытяжки.

Принадлежности для монтажа

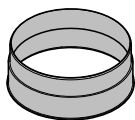

1 выпускной канал
для вытяжного канала \varnothing 150 мм

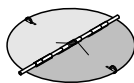

1 обратный клапан
для установки в выпускной патрубок блока мотора (не для режима рециркуляции)

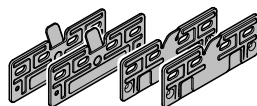

4 монтажных пластины
для монтажа в шкаф шириной 600 мм

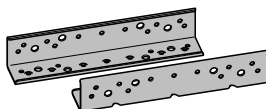

2 монтажных уголка
для монтажа в шкаф шириной 900 мм (только для приборов шириной 896 мм)

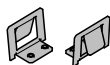

2 пружинных зажима
для монтажа в шкаф шириной 900 мм (только для приборов шириной 896 мм)

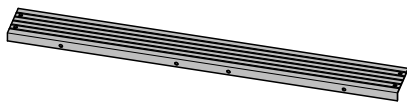

1 дистанционная планка
для закрывания зазора между задней стороной прибора и стеной

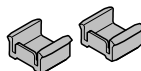

2 ограничителя глубины
для ограничения задвигания экрана вытяжки

08272520

11574700

08266021

08363320

11597850

11940470

08565780



4 винта М4 x 8 мм



4 (8)* винта (-ов) 4 x 15 мм

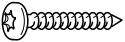

4 винта 4 x 30 мм



8 (12)* винтов 4 x 15 мм



4 винта М4 x 12 мм *



4 винта М4 x 8,5 мм *



2 винта 3,9 x 7,5 мм с колпачками

* Для приборов шириной 896 мм.

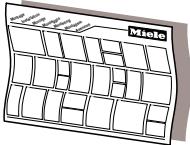

Монтажный план

Отдельные этапы монтажа описаны в монтажном плане.

08095672

Принадлежности для монтажа в режиме рециркуляции

Для режима рециркуляции требуются следующие дополнительно приобретаемые принадлежности.

01056271

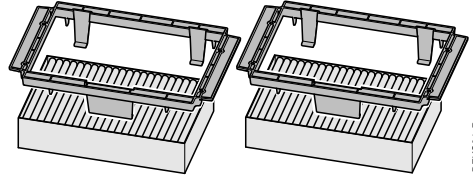

09879120

DKFS31-P

04832511

Монтажный комплект DKFS 31-х включает 2 держателя и 2 угольных фильтра (DKFS 31-P с одноразовыми угольными фильтрами или DKFS 31-R с регенерируемыми угольными фильтрами)

07270730

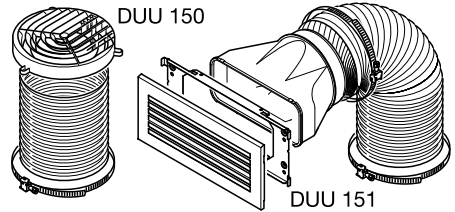

DUU 150 151

06482181

Монтажный комплект DUU 15х

включает в себя поворотный патрубок, шланг и хомуты (DUU 150 для верхней части шкафа или DUU 151 для боковых сторон или фронтальной части шкафа).

dina3mie

Монтаж

Размеры прибора

Рис. 1. DAS 4630 в шкафу шириной 600 мм

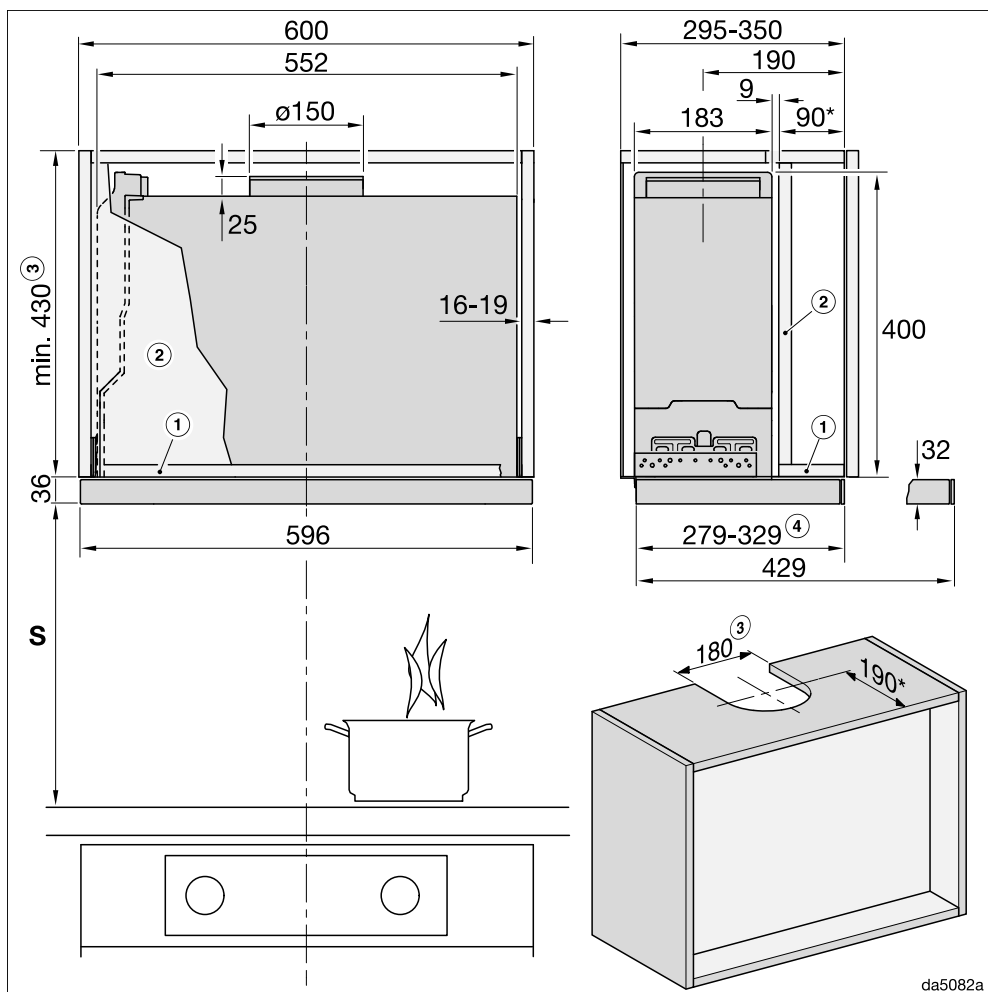

da5082a

Рисунок приведён без соблюдения масштаба.

Рис. 2. DAS 4930 в шкафу шириной 900 мм

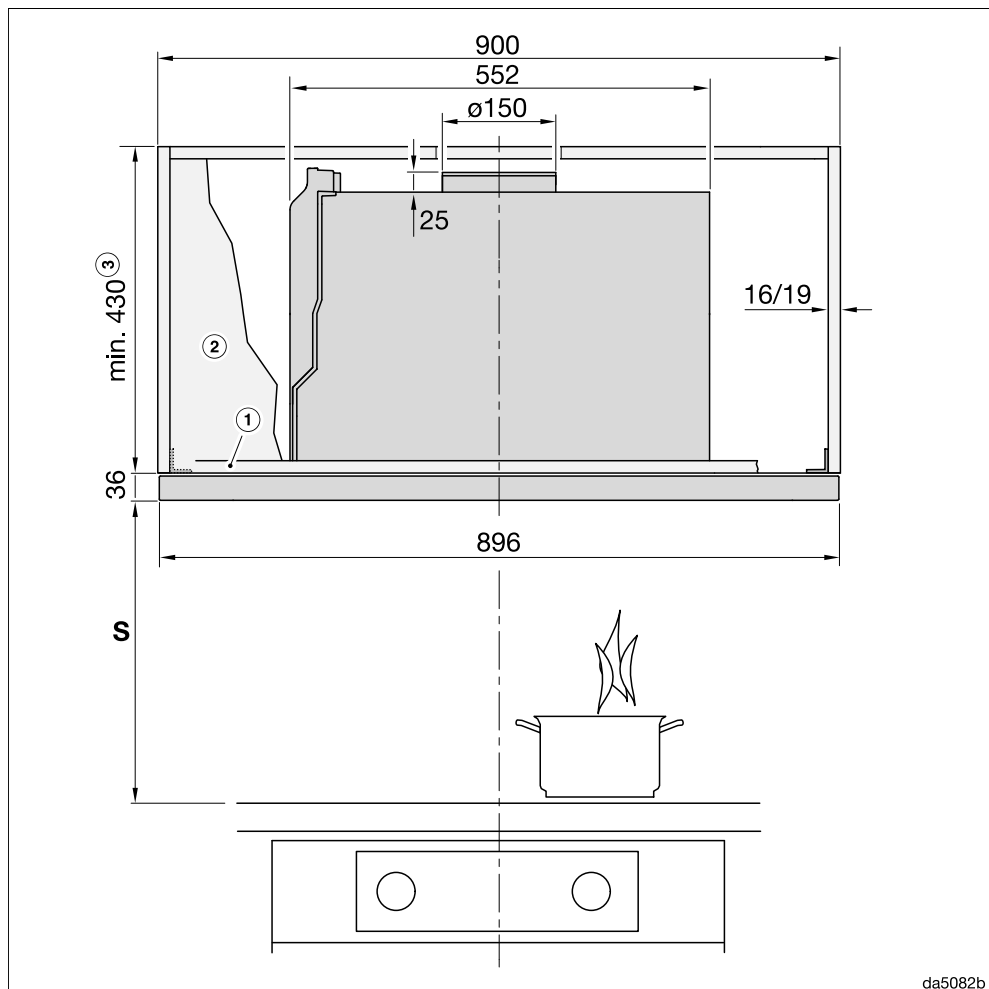

da5082b

Рисунок приведён без соблюдения масштаба.

Вид сбоку см. на рис. 1.

Монтаж

Рис. 3. DAS 4930 в шкафу шириной 600 мм или в шкафу 900 мм с боковыми отделениями



Рисунок приведён без соблюдения масштаба.

Вид сбоку см. на рис. 1.

Примечания к рис. 1–3:

- ① Для крепления кухонной вытяжки передняя часть шкафа должна иметь днище.
- ② Если предусмотрена промежуточная стенка, её необходимо извлечь.
- ③ Режим отвода воздуха или режим рециркуляции с комплектом для переоборудования DUU 150.
- ④ Регулируется ограничителем глубины.

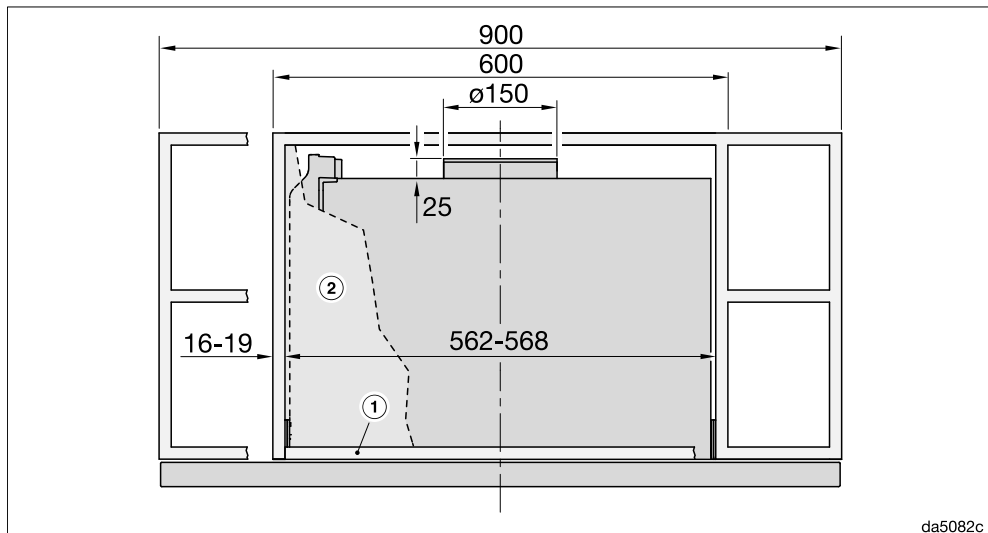
* В данных условиях монтажа экран закрывает передний край корпуса. Если вы выдвигаете или задвигаете кухонную вытяжку на большее расстояние, соответствующим образом адаптируйте размеры.

Расстояние между панелью конфорок и вытяжкой (S)

При выборе расстояния между панелью конфорок и нижним краем вытяжки учитывайте указания производителя варочной поверхности.

Если в них не заданы безопасные расстояния большего размера, то соблюдайте следующие минимальные расстояния.

Учитывайте также информацию об этом в главе «Указания по безопасности и предупреждения».

| Прибор | Минимальное расстояние S |
|---|--------------------------|
| Электрическая панель конфорок | 450 мм |
| Электрогриль, фритюрница (электрическая) | 650 мм |
| Газовая панель на несколько конфорок, общая мощность $\leq 12,6$ кВт, мощность отдельной горелки не более $> 4,5$ кВт. | 650 мм |
| Газовая панель на несколько конфорок, общая мощность $> 12,6$ кВт и $\leq 21,6$ кВт, мощность отдельной горелки не более $> 4,8$ кВт. | 760 мм |
| Газовая панель на несколько конфорок, общая мощность $> 21,6$ кВт, или одна из горелок $> 4,8$ кВт. | запрещается |
| Отдельная газовая конфорка мощностью ≤ 6 кВт | 650 мм |
| Отдельная газовая конфорка мощностью > 6 кВт и $\leq 8,1$ кВт | 760 мм |
| Отдельная газовая конфорка мощностью $> 8,1$ кВт | запрещается |

Монтаж

Установка ограничителя глубины (опция)

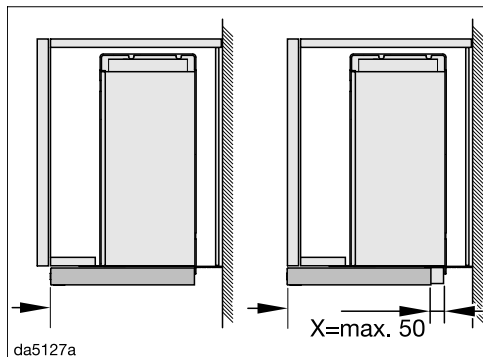

Вы можете ограничить задвижение экрана вытяжки.

Например, если задвинутый экран вытяжки должен находиться на одном уровне с передней кромкой мебельной дверцы, а не шкафа, вы можете расположить ограничитель глубины соответствующим образом.

Ограничитель можно сместить вперед макс. на 50 мм.

Установите ограничители глубины в вытяжные механизмы экрана перед установкой кухонной вытяжки. После установки ограничители глубины можно зафиксировать в требуемом положении.

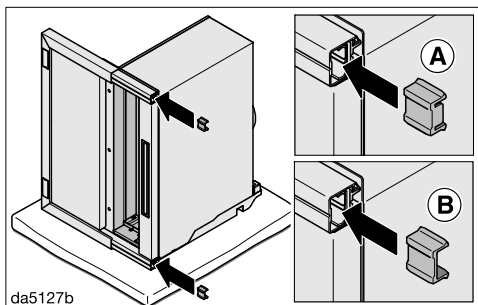

■ Вставьте ограничители глубины в вытяжные механизмы экрана сзади. Регулировка зависит от того, насколько необходимо сместить ограничитель вперед.

- Ⓐ $X = 2-18$ мм: выступ ограничителя глубины назад
- Ⓑ $X = 19-50$ мм: выступ ограничителя глубины вперед

■ Установите кухонную вытяжку.

■ Вытяните экран.

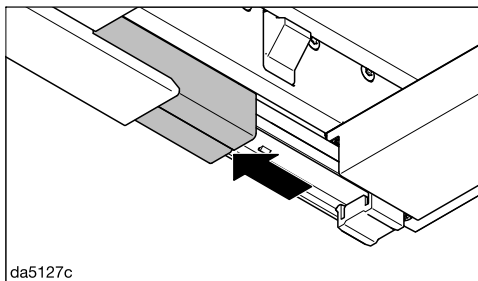

■ Выдвиньте крышки вытяжных механизмов вперед.

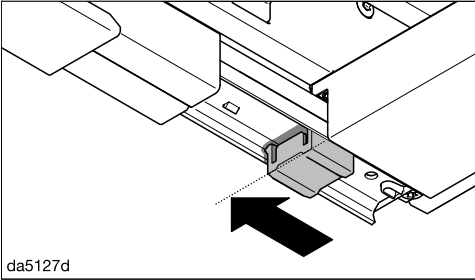

- Выдвиньте ограничители глубины вперёд до указанного положения.

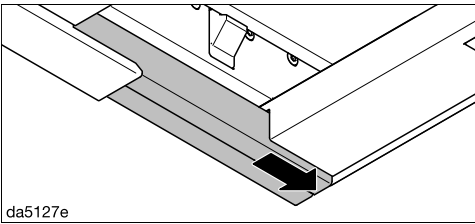

- Снова задвиньте крышки назад.

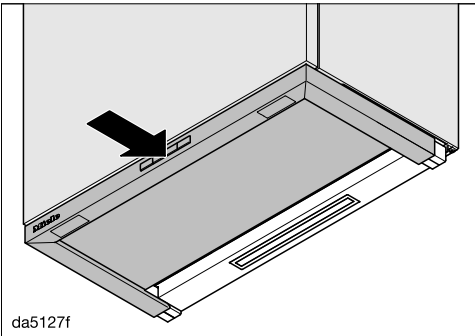

- Осторожно задвиньте экран вытяжки до желаемого положения.

При этом ограничители глубины перемещаются в желаемое положение.

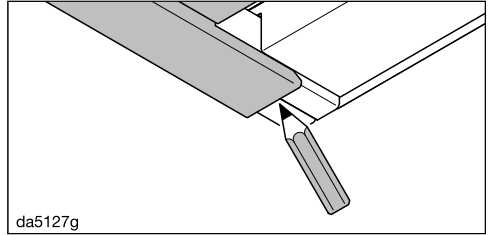

- Маркером отметьте положение задней кромки экрана на крышке.
- Вытяните экран.

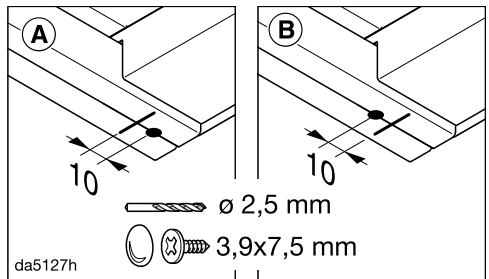

- Для фиксации ограничителей глубины вкрутите через крышки винты 3,9 x 7,5 мм. Положение винтов зависит от положения ограничителей глубины.
- (A) Выступ ограничителя глубины назад ($X = 2-18$ мм): 10 мм перед отметкой
- (B) Выступ ограничителя глубины вперёд ($X = 19-50$ мм): 10 мм после отметки

Монтаж

Воздуховод

⚠ При одновременной эксплуатации кухонной вытяжки и устройства горения, зависящего от комнатного воздуха, в некоторых обстоятельствах существует опасность отравления!

Обязательно примите во внимание главу «Указания по безопасности и предупреждения».

В случае сомнения получите подтверждение безопасной работы прибора у специалиста по эксплуатации систем отопления и вентиляции.

В качестве воздуховода используйте только гладкие трубы или гибкие отводные шланги из негорючего материала.

Для достижения максимальной производительности по воздуху, низкого уровня шума и безопасной работы прибора необходимо учесть следующее:

- Сечение воздуховода не должно быть меньше, чем поперечное сечение штуцера воздуховода (см. главу «Размеры прибора»). Прежде всего это касается плоских каналов.
- Воздуховод должен быть максимально коротким и прямым.
- Используйте только отводы с большим радиусом.
- Воздуховод нельзя перегибать или сдавливать.

- Все соединения должны быть прочными и герметичными.
- Если воздуховод имеет заслонки, то они должны открываться при включении вытяжки.

Любое уменьшение потока воздуха снижает производительность по воздуху и увеличивает уровень шума.

Вентиляционная труба

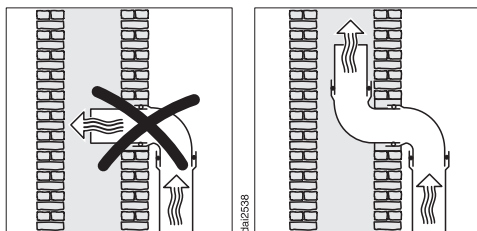

Если вытяжной канал отводится в вентиляционную трубу, то входной штуцер должен быть направлен в сторону потока воздуха.

Если вентиляционная труба используется несколькими вытяжными приборами, то поперечное сечение вентиляционной трубы должно быть достаточно большим.

Обратный клапан

- В системе отвода воздуха используйте обратный клапан.

Обратный клапан препятствует нежелательному воздухообмену между воздухом в помещении и наружным воздухом при выключенной кухонной вытяжке.

Если вытяжной канал отводится на улицу, то рекомендуется встраивание вентиляционного патрубка Miele в стену или проходного изолятора Miele в крышу (дополнительно приобретаемые принадлежности). Обратный клапан входит в их комплектацию.

На случай если в вашей системе отвода воздуха не предусмотрен обратный клапан, он содержится в комплекте кухонной вытяжки.

Обратный клапан устанавливается в выпускной патрубок вентилятора.

Конденсат

При прокладывании воздуховода, например, через холодное помещение или чердак из-за разницы температур в воздуховоде может образовываться конденсат. Для уменьшения разницы температур требуется изоляция воздуховода.

При горизонтальном прокладывании воздуховода необходимо соблюдать минимальный уклон 1 см на каждый метр в сторону потока воздуха. Уклон предотвратит возможное попадание конденсата в вытяжку.

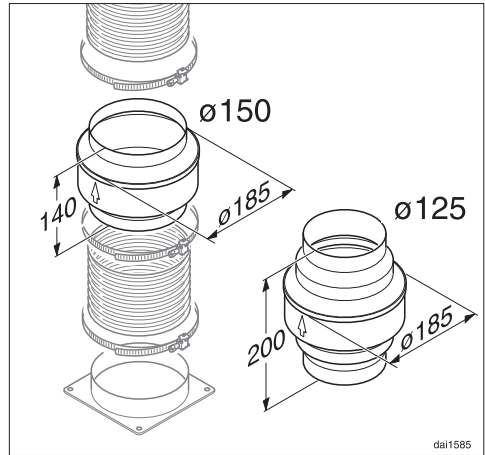

Кроме изоляции воздуховода рекомендуется установка устройства защиты от попадания конденсата, в котором собирается и испаряется образующийся конденсат.

Устройства защиты от попадания конденсата являются дополнительно приобретаемыми принадлежностями для воздуховодов диаметром 125 мм или 150 мм.

Устройство защиты от попадания конденсата должно монтироваться вертикально, над выпускным патрубком кухонной вытяжки, как можно ближе к нему. Стрелка на корпусе указывает направление потока воздуха.

Miele не несёт ответственности за функциональные дефекты или повреждения, вызванные недостаточным отводом воздуха.

Монтаж

Шумоподавитель

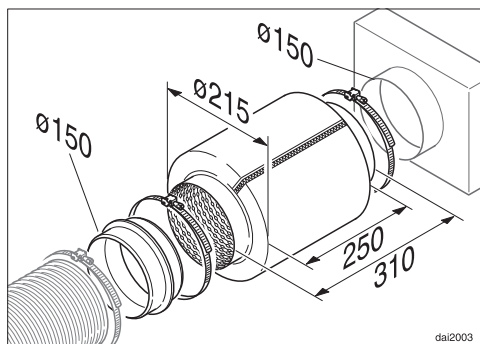

Для дополнительной звукоизоляции с внешней стороны в воздуховоде можно установить шумоподавитель (дополнительно приобретаемая принадлежность).

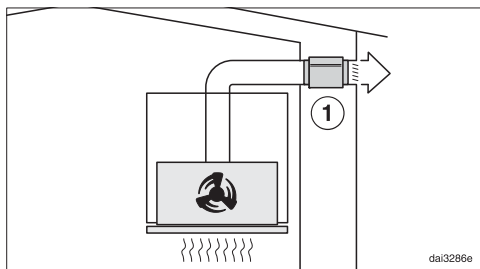

В режиме отвода воздуха шумоподавитель уменьшает внешние шумы, которые могут проникать на кухню через воздуховод (например, шум улицы). Для этого шумоподавитель должен располагаться перед выходным отверстием воздуховода ①, как можно ближе к нему.

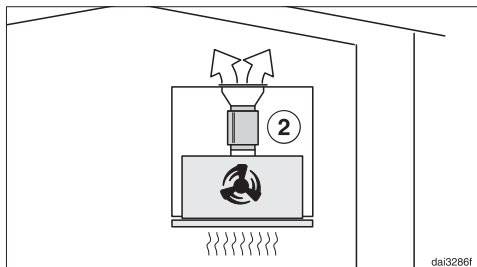

В режиме рециркуляции шумоподавитель устанавливается между выпускным патрубком и выпускной решёткой ②. Проверьте область встраивания.

Электроподключение

Вытяжка оснащена электрическим кабелем с вилкой для подключения к розетке с заземляющим контактом.

Если доступ к розетке ограничен или планируется стационарное подключение, то в месте подключения должны быть предусмотрены устройства защитного отключения от сети для каждого полюса.

 Опасность пожара из-за перегрева.

Подключение вытяжки к сети с помощью многоместных розеток или удлинителей может привести к перегрузке кабеля.

В целях безопасности не используйте многоместные розетки или удлинители.

Электропроводка с заземлением должна быть выполнена согласно нормам VDE 0100 (ПУЭ).

В целях безопасности для подключения вытяжки в соответствующем помещении требуется использовать Устройство защитного отключения типа A  на ток утечки не более 30 мА.

Повреждённый сетевой кабель замените только специальным кабелем того же типа (можно приобрести в сервисной службе Miele). В целях обеспечения безопасности замена кабеля должна проводиться только квалифицированным специалистом или специалистом сервисной службы Miele.

Информация о токопотреблении и номинале предохранителя указана в инструкции по эксплуатации или на типовой табличке. Сравните эту информацию с данными электрического подключения на месте. В случае сомнений проконсультируйтесь со специалистом по электромонтажу.

Возможна периодическая или продолжительная эксплуатация прибора от автономного или не синхронизированного с сетью электроснабжающего оборудования (например, автономные сети, резервные системы). Условием для эксплуатации в данном случае является соответствие системы электроснабжения требованиям EN 50160 или аналогичного стандарта. Соблюдение мер защиты, предусмотренных правилами внутренней электропроводки и данного прибора Miele, должно обеспечиваться также и в режиме автономной и не синхронизированной с сетью эксплуатации, или в процессе монтажа их следует заменить на эквивалентные, как это описано, например, в последней редакции правил применения VDE-AR-E 2510-2.

Сервисная служба

Контактная информация для обращений в случае неисправностей

При возникновении неисправностей, которые вы не можете устранить самостоятельно, обращайтесь в сервисную службу Miele.

Вызвать специалиста сервисной службы Miele можно онлайн на сайте <https://www.miele.ru/domestic/service-enquiry-3117.htm>.

Контактные данные сервисной службы Miele указаны в конце данного документа.

Сообщите сервисной службе модель и фабричный номер прибора. Эти данные указаны на типовой табличке.

Расположение типовой таблички

Вы увидите типовую табличку, когда извлечёте жироулавливающий фильтр.

Гарантия

Гарантийный срок составляет 2 года.

Подробную информацию об условиях гарантии Вы найдете в разделе «Гарантия качества товара».

Документы соответствия

Сертификат соответствия
ЕАЭС RU C-DE.АЯ46.В.24175/22
с 18.02.2022 по 17.02.2027

Декларация о соответствии
ЕАЭС RU Д-DE.АЯ46.В.14558/20 с
02.03.2020 по 01.03.2025

Соответствует требованиям Технических регламентов Таможенного союза (в настоящее время Евразийского экономического союза)
ТР ТС 004/2011 "О безопасности низковольтного оборудования"
ТР ТС 020/2011 "Электромагнитная совместимость технических средств"
ТР ЕАЭС 037/2016 "Об ограничении применения опасных веществ в изделиях электротехники и радиоэлектроники".

Условия транспортировки

Прибор должен транспортироваться согласно манипуляционным знакам, указанным на упаковке. Не допускается подвергать прибор ударным нагрузкам при погрузочно-разгрузочных работах.

Условия хранения

Прибор должен храниться в сухом и чистом помещении, при температуре в помещении от +5 до +35°C, избегая воздействия прямых солнечных лучей.

Дата изготовления

Дата изготовления указана на типовой табличке в формате месяц/год.

Срок хранения не установлен

Срок службы прибора 10 лет

Нижеследующая информация актуальна только для Украины:

соответствует требованиям «Технического регламента ограничения использования некоторых небезопасных веществ в электрическом и электронном оборудовании (2002/95/EC)»

Постановление Кабинета Министров Украины от 03.12.2008 № 1057

Технические характеристики

| | |
|-----------------------------|------------------------|
| Мотор вентилятора | 230 Вт |
| Подсветка панели конфорок | 3 Вт |
| Общая потребляемая мощность | 233 Вт |
| Напряжение сети, частота | 230 В пер. тока, 50 Гц |
| Автомат защиты | 10 А |
| Длина сетевого кабеля | 1,5 м |
| Вес | |
| DAS 4630 | 13 кг |
| DAS 4930 | 14 кг |

Модуль Wi-Fi

| | |
|----------------------------------|------------------|
| Диапазон частот | 2,400–2,4835 ГГц |
| Максимальная излучаемая мощность | < 100 мВт |

Дополнительно приобретаемые принадлежности для режима рециркуляции

Для режима рециркуляции требуются следующие монтажные комплекты:

- DUU 150 или DUU 151,
- DKFS 31-P или DKFS 31-R (регенерируемый). Монтажные комплекты включают в себя два угольных фильтра и необходимые монтажные рамы для первоначального оснащения.

Дополнительно потребуется приобрести угольный фильтр DKF 31-P или DKF 31-R (регенерируемый). Упаковки включаются в себя 2 угольных фильтра.

Сервисные центры Miele

Сервисная сеть Miele включает в себя собственные сервисные центры в Киеве и Алматы, региональных сервисных специалистов Miele и партнерские сервисные центры в регионах. Со списком городов, в которых представлен сервис Miele, Вы можете ознакомиться на интернет-сайте компании:

- для Украины: www.miele.ua
- для Казахстана: www.miele.kz

В случае необходимости сервисной поддержки просим обращаться по телефонам “Горячей линии”, указанным на странице **Контактная информация о Miele**.

Контактная информация о Miele

По всем вопросам, связанным с приобретением техники, приобретением дополнительных принадлежностей и расходных материалов, а также в случае необходимости сервисной поддержки просим обращаться по телефону "Горячей линии".

Украина

ООО « Миле »

ул. Жиланская 48, 50А, Киев, 01033 БЦ « Прайм »

Тел. 0 800 500290 (звонок со стационарного телефона на территории Украины бесплатный)

(044) 496 03 00

Факс (044) 494 22 85

E-mail: info@miele.ua

Internet: www.miele.ua

Республика Казахстан

ТОО « Миле »

050060, г. Алматы, ул. Абиша Кекилбайулы, 34, БЦ «Capital Tower», офис 11-02

Тел. (727) 313 23 00

Факс (727) 311 10 42

Горячая линия 8-800-080-53-33

E-mail: info@miele.kz

Internet: www.miele.kz

Другие страны СНГ

По всем вопросам приобретения дополнительных принадлежностей и расходных материалов, а также в случае необходимости сервисной поддержки, просим обращаться к продавцу, у которого Вы приобрели это изделие.

Внимание!

Условия гарантии в данных странах (в силу местного законодательства) могут быть иными. Уточнить условия гарантии можно у продавца.

Контактные данные продавцов в странах СНГ можно получить в контактном центре

ООО Миле СНГ

Тел. + 7 (495) 745 89 90

Факс + 7 (495) 745 89 84

E-mail: info@miele.ru

Производитель:

Миле & Ци. КГ, Карл-Миле-Штрассе, 29, 33332 Гютерсло, Германия
Miele & Cie. KG, Carl-Miele-Straße 29, 33332 Gütersloh, Deutschland

Изготовлено на заводе:

Имperiал-Верке оХГ, Миле-Штрассе, 1, 59759 Арнсберг, Германия
Imperial Werke oHG, Miele-Straße 1, 59759 Arnsberg, Deutschland

Импортёры:

ТОО Миле
Казахстан
050060, г. Алматы,
ул. Абиша Кекилбайулы, 34,
БЦ «Capital Tower», офис 11-02
Тел. (727) 313 23 00
8-800-080-53-33
Факс (727) 311 10 42

ООО «Миле»
ул. Жилианская 48, 50А
01033 Киев, Украина
Телефон: + 38 (044) 496 0300

Internet: www.miele.ua
E-mail: info@miele.ua



EAC

DAS 4630, DAS 4930

ru-RU

M.-Nr. 12 311 870 / 01