

Инструкция по эксплуатации Холодильно-морозильная комбинация



Обязательно прочитайте инструкцию по эксплуатации и монтажу перед установкой, монтажом и вводом прибора в эксплуатацию. Вы обезопасите себя и предотвратите повреждения Вашего прибора.

Содержание

Указания по безопасности и предупреждения	4
Ваш вклад в охрану окружающей среды	15
Монтаж	16
Место установки.....	16
Климатический класс.....	17
Требования к вентиляционным отверстиям.....	18
Установка нескольких приборов.....	18
Изменение навески дверцы.....	18
Монтаж проставок	19
Установка прибора	19
Выравнивание прибора	20
Размеры прибора.....	21
Подключение к электросети.....	23
Экономия электроэнергии	24
Описание прибора	26
Устройство прибора.....	26
Оформление внутреннего пространства	29
Перестановка дверной полки/полки для бутылок.....	29
Перестановка или извлечение держателя для бутылок	29
Перестановка полок.....	29
Перестановка угольного фильтра.....	29
Перестановка регулируемой полки для бутылок	30
Ящик морозильного отделения XXL Vox	30
Принадлежности, входящие в комплект	31
Дополнительно приобретаемые принадлежности	31
Включение и выключение прибора	32
Перед первым использованием	32
Включение прибора	32
Правильная температура	34
Индикатор температуры	35
Настройка температуры	35
Возможные установки	35
Применение суперзамораживания	36
Хранение продуктов в холодильном отделении	37
Различные температурные области.....	37
Индикатор температуры для самой холодной области	38
Что не подходит для хранения в холодильном отделении.....	40

Советы по выбору продуктов питания	40
Правильное хранение продуктов	40
Хранение продуктов в выдвижном ящике DailyFresh	41
Замораживание и хранение	44
Что происходит при замораживании свежих продуктов?	44
Максимальное количество продуктов для заморозки	44
Хранение готовых глубокомороженных продуктов	44
Замораживание свежих продуктов	45
Срок хранения замороженных продуктов	46
Использование принадлежностей	47
Приготовление кубиков льда	47
Размораживание	48
Чистка и уход	51
Указания по моющему средству	51
Подготовка прибора к чистке	52
Очистка внутреннего пространства	52
Извлечение и разборка принадлежностей для их очистки	53
Чистка фронтальной поверхности и боковых стенок прибора	55
Чистка уплотнителя дверцы	55
Чистка вентиляционных отверстий	55
После очистки	56
Что делать, если	57
Посторонние звуки и их причины	65
Сервисная служба	66
Контактная информация для обращений в случае неисправностей	66
База данных EPREL (Европейский реестр энергетической маркировки)	66
Документы соответствия	67
Дата изготовления	69
Технические характеристики	70
Гарантия качества товара	71
Контактная информация о Miele	73

Указания по безопасности и предупреждения

Данный прибор соответствует нормам технической безопасности. Тем не менее, его ненадлежащая эксплуатация может привести к травмам и материальному ущербу.

Внимательно прочитайте инструкцию по эксплуатации и монтажу, прежде чем вводить прибор в эксплуатацию. В ней содержатся важные указания по монтажу, технике безопасности, эксплуатации и техобслуживанию. Вы обезопасите себя и предотвратите повреждения вашего прибора.

В соответствии с нормой IEC 60335-1 Miele настоятельно рекомендует ознакомиться со всей информацией по установке прибора и следовать указаниям и предупреждениям по безопасности.

Miele не несёт ответственности за повреждения, вызванные несоблюдением данных указаний и рекомендаций.

Бережно храните инструкцию по эксплуатации и монтажу и по возможности передайте её следующему владельцу прибора.

Надлежащее использование

► Этот прибор предназначен для использования в домашнем хозяйстве и подобных бытовых условиях исключительно для личных, семейных, домашних и иных нужд, не связанных с осуществлением предпринимательской деятельности.

► Используйте прибор исключительно в домашнем хозяйстве для охлаждения и хранения продуктов питания, а также для хранения замороженных продуктов, для замораживания свежих продуктов питания и приготовления льда.

Применение его в других целях недопустимо.

Указания по безопасности и предупреждения

▶ Прибор не предназначен для хранения и охлаждения медикаментов, плазмы крови, лабораторных препаратов и других подобных материалов и продуктов, обозначенных в директиве по медицинским продуктам. Ненадлежащее использование прибора может привести к повреждению или порче продуктов. Данным прибором также запрещено пользоваться во взрывоопасных зонах.

Компания Miele не несёт ответственности за ущерб, вызванный использованием не по назначению или неправильной эксплуатацией прибора.

▶ Лица (включая детей), которые по состоянию здоровья или из-за отсутствия опыта и соответствующих знаний не могут уверенно управлять прибором, должны при его эксплуатации находиться под присмотром.

Такие лица могут управлять прибором без надзора лишь в том случае, если они полностью освоили работу с ним и могут это делать с уверенностью и осознанием возможной опасности, связанной с неправильной эксплуатацией прибора.

Если у Вас есть дети

▶ Детей младше 8 лет не следует допускать близко к прибору, или они должны быть при этом под постоянным присмотром.

▶ Дети старше восьми лет могут пользоваться прибором без надзора взрослых, если они настолько освоили управление им, что могут это делать с уверенностью. Дети должны осознавать возможную опасность, связанную с неправильной эксплуатацией прибора.

▶ Не разрешайте детям проводить чистку и техобслуживание прибора без Вашего присмотра.

▶ Не оставляйте без надзора детей, если они находятся вблизи прибора. Никогда не позволяйте детям играть с прибором.

Указания по безопасности и предупреждения

► Опасность удушья! При игре с упаковкой (например, плёнкой) дети могут завернуться в неё или натянуть на голову, что приведёт к удушью. Храните упаковочный материал в недоступном для детей месте.

Техническая безопасность

► Контур хладагента проверен на герметичность. Данный прибор отвечает нормам технической безопасности, а также соответствующим директивам ЕС.



► Содержащийся хладагент (данные на типовой табличке) является экологичным, но горючим.

Использование этого экологичного хладагента иногда приводит к повышению уровня шума в процессе эксплуатации прибора. Таким образом, наряду с шумом от работающего компрессора могут появиться шумы от потока хладагента в контуре охлаждения. К сожалению, эти эффекты неизбежны, однако они никак не влияют на производительность прибора.

При транспортировке и встраивании/установке прибора проследите за тем, чтобы не были повреждены никакие компоненты контура охлаждения. Выброс хладагента наружу может привести к травмированию глаз, а улетающий хладагент может воспламениться.

При повреждениях контура:

- Избегайте открытого огня или источников воспламенения.
- Отсоедините прибор от электросети.
- Проветрите помещение, в котором располагается прибор, в течение нескольких минут.
- Обратитесь в сервисную службу Miele.

Указания по безопасности и предупреждения

- ▶ Чем больше хладагента в приборе, тем больше должно быть помещение, в котором размещён прибор. Это связано с тем, что при возможной утечке хладагента в воздухе слишком маленького помещения может образоваться горючая смесь. На каждые 8 г хладагента необходимо помещение объёмом минимум 1 м³. Количество хладагента указано на типовой табличке, расположенной внутри холодильника.
- ▶ Данные подключения (автомат защиты, напряжение, частота) на типовой табличке прибора должны обязательно соответствовать параметрам электросети во избежание повреждений прибора. Перед подключением сравните эти данные. В случае сомнений проконсультируйтесь со специалистом по электромонтажу.
- ▶ Электробезопасность прибора гарантирована только в том случае, если он подключен к системе защитного заземления, выполненной в соответствии с предписаниями. Очень важно проверить соблюдение этого основополагающего условия обеспечения электробезопасности. В случае сомнения поручите специалисту-электрику проверить домашнюю электропроводку.
- ▶ Возможна периодическая или не продолжительная эксплуатация на автономном или не синхронизированном с сетью электроснабжающем оборудовании (например, изолированные сети, резервные системы). Условием для эксплуатации является то, что электроснабжающее оборудование удовлетворяет требованиям EN 50160 или аналогичного стандарта. Защитные меры, предусмотренные в домашней установке и данном продукте Miele, также должны быть обеспечены с точки зрения их функций и режима работы при автономной работе или несинхронной работе, или они должны быть заменены эквивалентными мерами при установке.
- ▶ При повреждении сетевого провода его замена должна выполняться специалистом, авторизованным компанией Miele, во избежание возникновения опасностей для пользователя.

Указания по безопасности и предупреждения

- ▶ Многочестные розетки или удлинители не обеспечивают необходимую безопасность (опасность возгорания). Не подключайте прибор к электросети с помощью таких устройств.
- ▶ Попадание влаги на детали, находящиеся под напряжением, или на сетевой кабель может привести к короткому замыканию. Поэтому не разрешается эксплуатация прибора в местах, не защищённых от влаги или брызг воды (например, в гараже, домашней прачечной).
- ▶ Не разрешается эксплуатация этого прибора на нестационарных объектах (напр., судах).
- ▶ Повреждения прибора могут быть опасны для Вас. Проверьте, нет ли на приборе видимых повреждений. Никогда не пользуйтесь поврежденным прибором.
- ▶ Этот прибор не предназначен для использования в качестве встраиваемого прибора.
- ▶ При проведении монтажа, техобслуживания и ремонта прибора он должен быть отключён от электросети. Прибор считается отключённым от сети только в том случае, если:
 - выключен автомат защиты на распределительном щите, или
 - полностью вывернуты резьбовые предохранители на распределительном щите, или
 - отсоединен от электросети сетевой кабель. Для отсоединения сетевого кабеля с вилкой от сети беритесь за вилку, а не за кабель.
- ▶ Вследствие неправильно выполненных работ по монтажу, техобслуживанию или ремонту может возникнуть серьезная опасность для пользователя. Такие работы могут проводить только специалисты, авторизованные компанией Miele.
- ▶ Право на гарантийное обслуживание теряется, если ремонт прибора выполняет специалист сервисной службы, не авторизованной компанией Miele.

Указания по безопасности и предупреждения

- ▶ Вышедшие из строя детали должны заменяться только на оригинальные запчасти Miele. Только при использовании этих деталей компания Miele может гарантировать, что требования по безопасности, которые предъявляются к приборам, будут выполнены в полном объёме.
- ▶ Данный прибор в связи с особыми требованиями (например, в отношении температуры, влажности, стойкости к химическим реагентам, износоустойчивости и вибрации) оснащён специальным осветительным элементом. Этот осветительный элемент должен использоваться только по назначению. Осветительный элемент не предназначен для освещения помещений. Замена может осуществляться только авторизованным специалистом или сервисной службой Miele. На данном приборе установлены источники освещения класса энергоэффективности не ниже G.

Надлежащий монтаж

- ▶ При смене навески дверцы (если требуется) действуйте согласно прилагаемой инструкции по монтажу.
- ▶ При установке прибора вам понадобится помощь второго человека.

Указания по безопасности и предупреждения

Правильная эксплуатация

- ▶ Прибор изготовлен с учётом определённого климатического класса (пределов температуры окружающей среды), границы которого должны соблюдаться. Климатический класс указан на типовой табличке внутри прибора. Более низкая температура окружающей среды приводит к увеличению времени простоя компрессора, вследствие чего прибор не может поддерживать необходимую температуру.
- ▶ Не следует закрывать или заставлять вентиляционные отверстия. Иначе будет отсутствовать должное охлаждение компонентов прибора, в результате повысится потребление электроэнергии, и не исключен их выход из строя.
- ▶ Если Вы храните в приборе или в его дверце продукты с содержанием жира или масла, проследите, чтобы в случае вытекания жир или масло не попали на пластиковые детали прибора. Иначе в пластике могут образоваться трещины, что приведет к его разрушению.
- ▶ Опасность возгорания и взрыва. Не храните в приборе никакие взрывчатые вещества и продукты с горючим рабочим газом (например, аэрозоли). Возможно воспламенение горючих газовых смесей при работе электрических компонентов.
- ▶ Опасность взрыва! Не пользуйтесь электроприборами внутри прибора (например, для приготовления мягкого мороженого). Это может привести к повреждению всех приборов.
- ▶ Опасность травм и повреждений. Не храните банки и бутылки с газированными напитками или жидкостями, которые могут замёрзнуть, в морозильном отделении. Банки и бутылки могут лопнуть.
- ▶ Опасность травм и повреждений. Доставайте бутылки, которые были помещены в морозильное отделение для быстрого охлаждения, не позднее, чем через час. Иначе бутылки могут лопнуть.

Указания по безопасности и предупреждения

- ▶ Опасность получения травм. Не касайтесь замороженных продуктов и металлических деталей влажными руками. Руки могут примёрзнуть.
- ▶ Опасность получения травм. Никогда не берите в рот мороженое на палочке, особенно на водной основе, и кубики льда сразу после того, как вы достали их из морозильного отделения. Из-за очень низкой температуры губы и язык могут примёрзнуть к замороженным продуктам.
- ▶ Не замораживайте подтаявшие или совсем оттаявшие продукты повторно. Используйте их как можно быстрее, так как продукты теряют пищевую ценность и портятся. Размороженные продукты, которые были отварены или поджарены, можно замораживать снова.
- ▶ При употреблении продуктов питания, срок хранения которых превысил допустимый, существует опасность пищевого отравления.
Срок хранения зависит от многих факторов, например, свежести и качества продуктов, а также температуры, при которой они хранятся. Учитывайте указания изготовителей относительно сроков годности продуктов и условий хранения!

Принадлежности и запчасти

- ▶ Используйте исключительно оригинальные принадлежности Miele. При установке или встраивании других деталей теряется право на гарантийное обслуживание.

Чистка и уход

- ▶ Запрещается обрабатывать дверной уплотнитель с помощью масел и жиров.
В противном случае уплотнитель станет со временем пористым и не пригодным к эксплуатации.

Указания по безопасности и предупреждения

- ▶ Пар из пароструйного очистителя может попасть на детали, находящиеся под напряжением, и вызвать короткое замыкание. Никогда не используйте для очистки и оттаивания прибора пароструйный очиститель.
- ▶ Предупреждение. Не используйте для ускорения процесса размораживания механические или иные средства, не рекомендованные производителем.
- ▶ Острыми и остроконечными предметами можно повредить испаритель, и прибор станет непригоден к эксплуатации. Поэтому никогда не используйте такие предметы для того, чтобы
 - удалить слой инея или наледи,
 - отделить примерзшие формочки для льда и продукты.
- ▶ Запрещается помещать в прибор электронагревательные устройства или свечи. Пластмассовые детали могут быть повреждены.
- ▶ Не следует использовать размораживающие аэрозоли или средства от обледенения. Они могут образовывать взрывчатые газы, содержать растворители или вспенивающие вещества и быть опасными для здоровья и прибора.

Указания по безопасности и предупреждения

Транспортировка

- ▶ Транспортируйте прибор всегда в вертикальном положении в транспортной упаковке, чтобы защитить его от повреждений.
- ▶ Опасность травм и повреждений. Транспортировку прибора выполняйте с помощью второго человека, т. к. прибор очень тяжёлый.

Утилизация прибора

- ▶ Во время игры дети могут запереть себя в приборе и задохнуться.
 - Установите дверцу(цы) прибора.
 - Извлеките ящики.
 - Оставьте полки в приборе, чтобы дети не могли легко забраться внутрь.
 - При необходимости сломайте замок дверцы вашего отслужившего прибора. Тем самым вы предотвратите ситуацию, при которой играющий ребёнок случайно закроется внутри прибора и подвергнет опасности свою жизнь.
- ▶ Опасность поражения электрическим током!
 - Отрежьте вилку от сетевого провода.
 - Отрежьте сетевой провод от старого прибора.
- ▶ Утилизируйте все элементы отдельно от старого прибора.
- ▶ Во время и после утилизации убедитесь, что прибор не находится рядом с бензином или другими легковоспламеняющимися газами и жидкостями.

Указания по безопасности и предупреждения

▶ Риск возгорания из-за вытекания масла или хладагента!
Содержащиеся в этом приборе хладагент и масло являются горючими. Вытекающий хладагент или масло могут воспламениться при достаточно высокой концентрации и вступлении в контакт с внешним источником тепла.

При утилизации следите за тем, чтобы контур охлаждения не был повреждён во избежание неконтролируемой утечки хладагента (информация на типовой табличке) и масла.

- ▶ Выброс хладагента может привести к травме глаз! Не повреждайте детали контура охлаждения, например,
- прокалыванием каналов циркуляции хладагента в испарителе,
 - сгибанием трубок,
 - соскребанием покрытия с поверхностей.

Символ на компрессоре (зависит от модели)

Настоящее указание имеет значение только для утилизации. При обычном режиме опасность отсутствует.



- ▶ Масло из компрессора при проглатывании и проникновении в дыхательные пути может быть смертельно опасным.

Утилизация транспортной упаковки

Упаковка защищает прибор от повреждений при транспортировке. Материалы упаковки безопасны для окружающей среды и легко утилизируются, поэтому они подлежат переработке.

Возвращение упаковки для ее вторичной переработки приводит к экономии сырья и уменьшению количества отходов. Просим Вас по возможности сдать упаковку в пункт приема вторсырья.

Утилизация прибора

Электрические и электронные приборы содержат множество ценных материалов. В их состав также входят особые вещества, различные компоненты и детали, необходимые для функционирования и безопасности приборов. При попадании в бытовой мусор, а также при ненадлежащем обращении, они могут причинить вред здоровью людей и окружающей среде. В связи с этим никогда не выбрасывайте отслуживший прибор вместе с бытовым мусором.

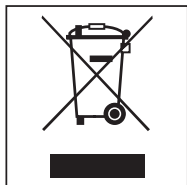

Рекомендуем вам сдать отслуживший прибор в организацию по приёму и утилизации электрических и электронных приборов в вашем населенном пункте. Если в утилизируемом приборе сохранены какие-либо пер-

сональные данные, то их удаление должно выполняться под вашу личную ответственность.

Проследите за тем, чтобы до отправления прибора на утилизацию его трубки не были повреждены. Таким образом будет предотвращено попадание в окружающую среду хладагента, находящегося в контуре охлаждения, а также масла из компрессора.

До момента отправления на утилизацию отслуживший прибор следует хранить в недоступном для детей месте. Информация об этом приведена в данной инструкции по эксплуатации и монтажу, в главе «Указания по безопасности и предупреждения».

Монтаж

Место установки

 Опасность повреждения вследствие высокой влажности воздуха.

При высокой влажности воздуха возможно образование конденсата на внешних поверхностях прибора.

Этот конденсат может привести к коррозии на внешних стенках прибора.

Чтобы избежать этого, рекомендуется устанавливать прибор с соблюдением размеров вентиляционных отверстий в сухом и/или кондиционируемом помещении.

После установки убедитесь, что дверца (-ы) прибора закрывается/закрываются правильно, а указанные размеры вентиляционных отверстий соблюдены.

 Опасность возгорания и повреждения вследствие воздействия тепла от бытовых приборов.

Бытовые приборы, выделяющие тепло, могут воспламениться, вследствие чего прибор может загореться.

Не ставьте приборы, выделяющие тепло, например мини-духовки, конфорки или тостеры, на прибор или в непосредственной близости.

 Опасность пожара и повреждений вследствие воздействия открытого пламени.

Прибор может загореться из-за открытого пламени.

Не держите вблизи прибора источники открытого пламени, например свечу.

Прибор следует устанавливать в сухом, хорошо проветриваемом помещении.

При выборе места установки учтите, что расход электроэнергии прибором повышается, если он находится в непосредственной близости от батареи отопления, плиты или иного источника тепла.

Следует избегать прямого попадания солнечных лучей.

Чем выше температура окружающей среды, тем дольше работает компрессор и тем выше расход электроэнергии.

Кроме того, при встраивании прибора обратите внимание на следующее:

- Сетевая розетка должна находиться за пределами задней стенки прибора и в экстренном случае быть легко доступной.
- Сетевые вилка и кабель прибора не должны касаться его задней стенки, так как иначе они могут повредиться из-за вибрации.
- Нельзя также подключать другие устройства в розетки, закрываемые задней стенкой прибора.
- При установке прибора следите за тем, чтобы сетевой кабель не был заземлён или повреждён.
- В области, закрываемой задней стенкой прибора, запрещается размещать и эксплуатировать многорозеточные переходники или распределительные блоки, а также другие электронные приборы (например, электронные трансформаторы для галогенных ламп).

- Пол на месте установки должен быть горизонтальным и ровным и иметь ту же высоту, что и пол вокруг.

Климатический класс

Прибор произведён с учётом определённого климатического класса (диапазон температуры окружающей среды), границы которого должны соблюдаться.

Более низкая температура окружающей среды приводит к увеличению времени простоя компрессора. Это может привести к повышению температуры в приборе и, как следствие, к ущербу.

Климатический класс указан на типовой табличке внутри прибора.

Климатический класс	Температура окружающей среды
SN	от +10 до +32 °C
N	от +16 до +32 °C
ST	от +16 до +38 °C
T	от +16 до +43 °C

Прибор климатического класса SN допускается эксплуатировать при более низкой температуре окружающей среды (до +5 °C).

Монтаж

Требования к вентиляционным отверстиям

 Опасность пожара и повреждений вследствие недостаточной вентиляции.

Вследствие недостаточной вентиляции прибора компрессор будет чаще включаться и дольше работать. Это приводит к увеличению расхода электроэнергии и перегреву компрессора, в результате чего он может выйти из строя.

Следите за достаточной вентиляцией прибора.

Обязательно выдерживайте указанные размеры вентиляционных отверстий.

Вентиляционные отверстия не должны быть закрыты или заставлены.

Кроме того, их следует регулярно очищать от пыли.

Воздух на задней стенке прибора нагревается. Поэтому должна обеспечиваться необходимая вентиляция (см. также раздел «Размеры прибора»).

Установка нескольких приборов

 Опасность повреждения вследствие образования конденсата на внешних стенках прибора.

При высокой влажности воздуха возможно образование конденсата на внешних стенках приборов, что может привести к коррозии.

Не устанавливайте прибор в **непосредственной** близости от других приборов.

Изменение навески дверцы

 Опасность травмирования и повреждений при замене дверного упора.

Если смена стороны открытия дверцы производится одним человеком, существует повышенная опасность травмирования и повреждений.

Обязательно проводите изменение навески дверцы при участии второго человека.

Прибор поставляется с правой навеской двери. Если необходим левый упор, дверцу придётся перевесить (см. прилагаемое руководство по монтажу).

Монтаж проставок

Проставки с обратной стороны прибора обеспечивают надлежащий отвод тепла.

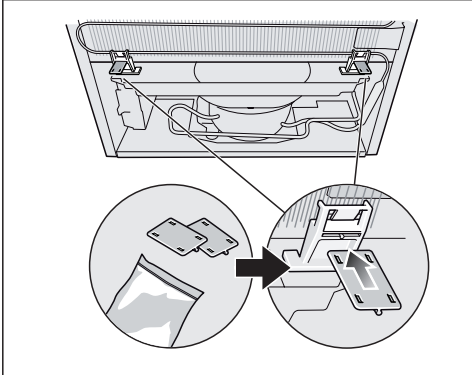

- Вставьте прилагаемые проставки слева и справа в крепления с задней стороны прибора.

Для достижения заявленного расхода электроэнергии следует использовать проставки. Если на холодильнике установлена проставка, глубина прибора увеличивается примерно на 36 мм.

Если проставки не используются, это никак не влияет на работу прибора. Тем не менее при малом расстоянии от стены незначительно увеличивается расход электроэнергии.

⚠ Опасность повреждения вследствие неправильного обращения.

При укладке прибора задней стороной вниз обращайтесь внимание, чтобы проставки не были установлены.

Удаляйте проставки с задней стороны прибора лишь на время.

Прибору не требуется расстояние до стены сбоку. Все ящики и полки при этом могут выдвигаться.

Установка прибора

⚠ Опасность травм и повреждений вследствие опрокидывания прибора.

Если прибор устанавливает один человек, возникает повышенная опасность травм и повреждений.

При установке прибора вам понадобится помощь второго человека.

⚠ Опасность повреждения при ударе дверцы прибора.

Дверца прибора может удариться о стену помещения и таким образом получать повреждения.

Защитите дверцу прибора от ударов, например, войлочным стопором у стены помещения.

Монтаж

 Опасность повреждения напольного покрытия.

Перестановка прибора может привести к повреждениям напольного покрытия.

Передвигайте прибор по напольным покрытиям, подверженным царапинам, с осторожностью.

Совет: Устанавливайте прибор только в незаполненном состоянии.

- Установите прибор в незагруженном состоянии как можно ближе к предусмотренному для него месту.
- Подключите прибор к электросети (см. главу «Подключение к источнику электропитания»).
- Аккуратно передвиньте прибор на предусмотренное для него место.
- Установите прибор с проставками непосредственно к стене.

Выравнивание прибора

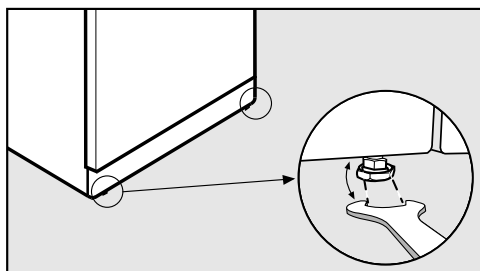

- Выровняйте прибор, поворачивая передние регулируемые ножки с помощью гаечного ключа так, чтобы он стоял ровно и устойчиво.

Размеры прибора

Установочные размеры/вид сверху

Все размеры указаны в мм.

Правильная работа прибора гарантируется, если соблюдены указанные размеры вентиляционных отверстий.

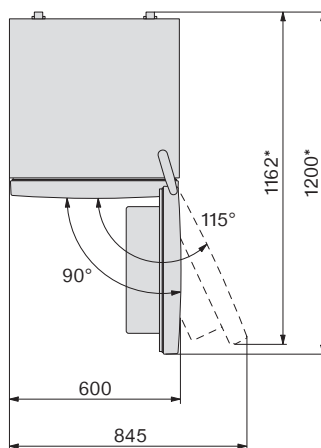
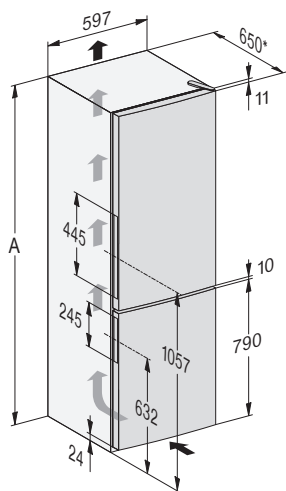

* Размер без смонтированных проставок для соблюдения расстояния от стены. При использовании прилагаемых проставок глубина прибора увеличивается примерно на 36 мм.

	A
KD 4172 E ws/el Active	1850

Монтаж

Подключения

Все размеры указаны в мм.

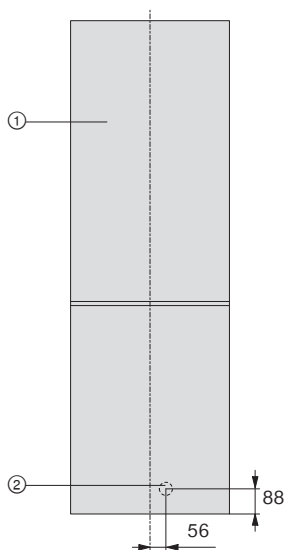

① Вид спереди

② Длина кабеля питания = 2400 мм

Кабель питания большей длины можно приобрести в сервисной службе Miele.

Подключение к электросети

Прибор оснащён электрическим кабелем с вилкой для подключения к розетке с заземляющим контактом.

При установке прибора обеспечьте постоянный свободный доступ к розетке. Если это невозможно, установите устройство для отключения от сети по всем полюсам.

 Опасность пожара из-за перегрева.

Подключение прибора к сети с помощью множественных розеток или удлинителей может привести к перегрузке кабеля.

В целях безопасности не используйте множественные розетки или удлинители.

Электропроводка с заземлением должна быть выполнена согласно нормам VDE 0100.

В целях безопасности для подключения прибора в соответствующем помещении необходимо использовать устройство защитного отключения типа A .

Заменяйте повреждённый кабель питания только специальным кабелем того же типа (можно приобрести в сервисной службе Miele). В целях обеспечения безопасности замена кабеля должна проводиться только квалифицированным специалистом или специалистом сервисной службы Miele.

Информация о токопотреблении и номинале предохранителя указана в инструкции по эксплуатации или на типовой табличке. Сравните эту информацию с данными подключения к источнику электропитания на месте.

В случае сомнений проконсультируйтесь с квалифицированным электриком.

Возможна периодическая или продолжительная эксплуатация прибора от автономного или не синхронизированного с сетью электроснабжающего оборудования (например, автономные сети, резервные системы). Важным условием для эксплуатации в данном случае является соответствие электроснабжающего оборудования требованиям EN 50160 или аналогичного стандарта.

Эффективность и принцип действия защитных мер, предусмотренных в домашней электропроводке и данном приборе Miele, должны гарантироваться в том числе при эксплуатации в автономном режиме и режиме без синхронизации сети. В противном случае при установке их следует заменить на равнозначные, как это описано, например, в последней редакции правил VDE-AR-E 2510-2.

Экономия электроэнергии

Это позволит вам экономить энергию

- Место установки** При повышенной температуре в помещении прибор должен чаще охлаждаться, расходуя при этом больше энергии. Поэтому:
- Устанавливайте прибор в помещении с хорошей вентиляцией.
 - Не устанавливайте прибор вблизи источника тепла (рядом с батареей, плитой).
 - Защитите прибор от прямых солнечных лучей.
 - Обеспечьте температуру помещения – около 20 °С.
 - Не закрывайте вентиляционные отверстия и регулярно очищайте их от пыли.
- Установка температуры** Чем ниже установленная температура, тем выше расход электроэнергии. Рекомендуются следующие установки:
- В холодильном отделении: от 4 до 5 °С.
 - Морозильное отделение -18 °С.
- Эксплуатация** Поступающее внутрь прибора тепло и нарушение циркуляции воздуха увеличивают расход электроэнергии. Поэтому:
- Открывайте дверцу/дверцы прибора только на необходимое время. Сортировка продуктов поможет быстрее найти нужный продукт.
 - Закрывайте дверцу/дверцы прибора полностью.
 - Дайте остыть горячим блюдам и напиткам, прежде чем помещать их в прибор.
 - Храните продукты хорошо упакованными или с плотно закрытой крышкой.
 - Не переполняйте полки, чтобы не препятствовать циркуляции воздуха.
 - Кладите замороженные продукты для оттаивания в холодильное отделение.

- При размещении продуктов обращайтесь внимание на то, чтобы они не загромождали вентиляционные отверстия.
- Используйте проставки. Проставки с задней стороны прибора позволяют обеспечить заявленный расход электроэнергии.

Размораживание

Слой льда негативно влияет на подачу холода к замораживаемым продуктам. Поэтому:

- Размораживайте морозильное отделение при появлении слоя льда толщиной начиная от 0,5 см.

Описание прибора

Устройство прибора

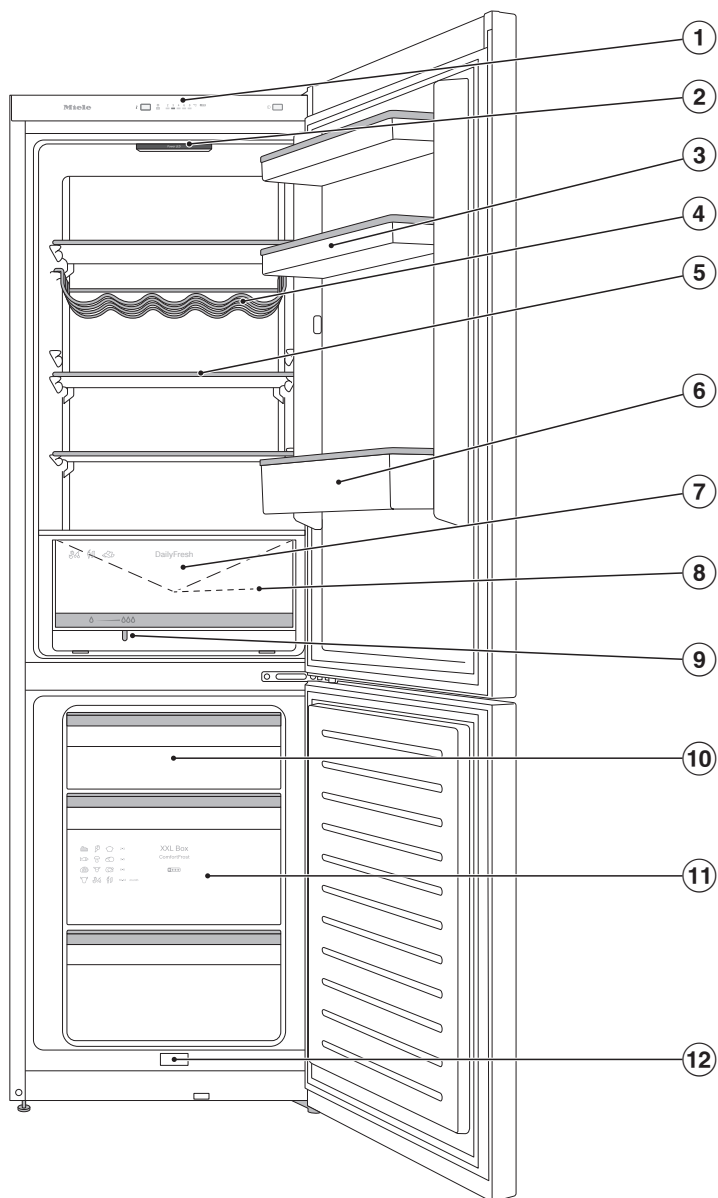

На этом рисунке для примера показана одна из моделей прибора.

- ① Панель управления
- ② Внутреннее освещение
- ③ Полка с подставкой для яиц в дверце прибора
- ④ Регулируемая полка для бутылок
- ⑤ Полка
- ⑥ Полка с держателем для бутылок
- ⑦ Выдвижной ящик DailyFresh для овощей и фруктов (с регулировкой влажности)
- ⑧ Жёлоб с крышкой для слива конденсата
- ⑨ Регулятор влажности для ящика DailyFresh
- ⑩ Морозильные ящики
- ⑪ Короб XXL
- ⑫ Слив талой воды

Описание прибора

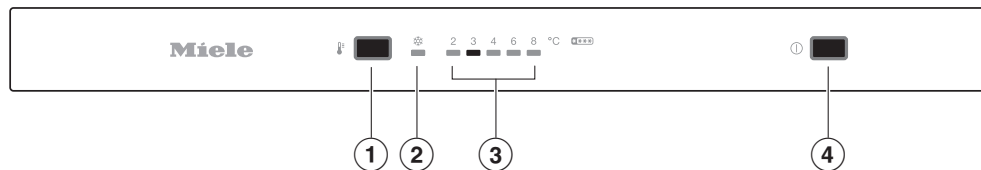

- ① Настройка температуры, включение/выключение функции суперзамораживания
- ② Индикация суперзамораживания
- ③ Индикатор температуры холодильного отделения
- ④ Включение/выключение прибора

Оформление внутреннего пространства

Перестановка дверной полки/полки для бутылок

Переставляйте дверные полки/полки для бутылок только в незагруженном состоянии.

- Сдвиньте дверные полки/полки для бутылок вверх и выньте их, потянув вперёд.
- Установите дверные полки/полки для бутылок на любой уровень.

Перестановка или извлечение держателя для бутылок

Пластинки держателя для бутылок обеспечивают лучшую фиксацию бутылок при открывании и закрывании дверцы прибора.

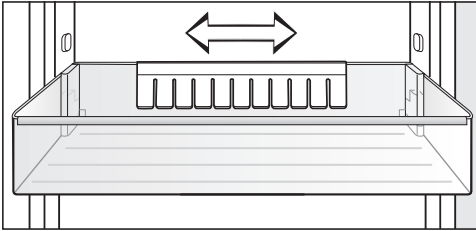

Вы можете передвинуть держатель для бутылок вправо или влево. Благодаря этому появляется больше места для коробок с напитками.

Держатель для бутылок можно полностью извлечь (например, для очистки):

- Снимите держатель для бутылок, потянув его вверх.

Перестановка полок

Полки вы можете переставить по высоте в зависимости от размеров хранящихся продуктов.

- Потяните полку вперёд и сдвиньте её вверх.
- Повторно вставьте полку задним краем вверх в нужное место.

Задний упорный кант полки должен быть направлен вверх, чтобы продукты не касались задней стенки и не примерзали к ней.

Перестановка угольного фильтра

Угольный фильтр с держателем KKF-FF (Active AirClean) предлагается в качестве дополнительно приобретаемой принадлежности (см. раздел «Дополнительно приобретаемые принадлежности»).

При хранении сильно пахнущих продуктов (например, пряного сыра) обратите внимание на следующее:

- Поставьте держатель с угольными фильтрами на полку, на которой хранятся эти продукты.
- При необходимости меняйте угольные фильтры раньше срока.
- Установите в прибор дополнительные угольные фильтры (с держателем).

Держатель угольных фильтров находится на задней защитной планке полки.

Описание прибора

- Чтобы переставить угольный фильтр, потяните держатель фильтра вверх и снимите его с защитной планки.

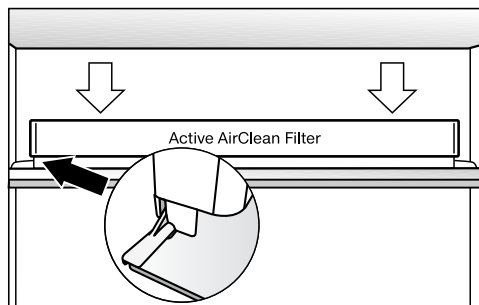

- Установите его на защитную планку нужной полки.

Перестановка регулируемой полки для бутылок

Полку для бутылок можно устанавливать в приборе по-разному.

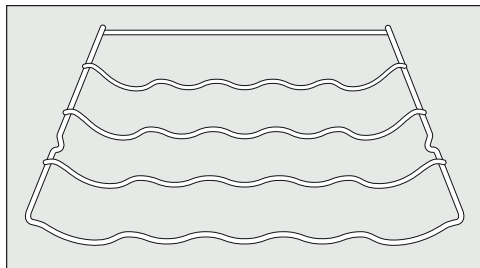

- Слегка приподнимите полку для бутылок сзади и вытяните её, направляя вперёд.
- Установите полку в любое положение.

Задняя упорная дужка должна быть направлена вверх, чтобы бутылки не касались задней стенки.

Ящик морозильного отделения XXL Box

Дополнительная высота ящика морозильной камеры обеспечивает увеличение объёма и пространства для хранения громоздких и высоких замораживаемых продуктов.

Принадлежности, входящие в комплект

Подставка для яиц (в зависимости от модели)

Регулируемая полка для бутылок

Держатель для бутылок (зависит от модели)

Форма для льда

Дополнительно приобретаемые принадлежности

В ассортименте компании Miele имеются полезные принадлежности, а также чистящие средства и средства по уходу, созданные для холодильников и морозильников.

Дополнительные принадлежности для данного прибора можно приобрести в фирменном магазине или сервисной службе Miele.

Вы можете также заказать эту и другую полезную продукцию в нашем интернет-магазине www.miele-shop.ru.

Универсальная салфетка из микрофибры Miele

Салфетка из микрофибры помогает удалить следы от пальцев и легкие загрязнения на фронтальных панелях из нержавеющей стали, панелях управления, окнах, мебели, стеклах автомобиля и т.д.

Угольный фильтр с держателем KKF-FF (Active AirClean)

Угольный фильтр нейтрализует неприятные запахи в холодильном отделении, тем самым улучшая качество воздуха.

Сменный угольный фильтр KKF-RF (Active AirClean)

Вы можете приобрести подходящие сменные фильтры для держателя. Замену угольного фильтра рекомендуется производить через каждые 6 месяцев.

Дополнительно приобретаемые принадлежности вы можете купить в интернет-магазине Miele. Вы можете также купить эти принадлежности через сервисную службу Miele (см. в конце инструкции по эксплуатации) или у авторизованного партнёра Miele.

Включение и выключение прибора

Перед первым использованием

- Удалите все упаковочные материалы и защитные плёнки.
- Очистите внутреннюю часть прибора и принадлежности (см. главу «Чистка и уход»).

После транспортировки, перед подключением, дайте прибору постоять прим. 1 час. Тем самым вы избежите возможных неисправностей прибора.

Подключение прибора

- Подключите прибор к электросети, как описано в главе «Подключение к источнику электропитания».

Включение прибора

- Откройте верхнюю дверцу прибора.
- Включите прибор нажатием выключателя Вкл./Выкл. на панели управления.

Прибор начнёт охлаждать, и при открытой дверце включится внутренняя подсветка.

Прибор настраивается на предварительно установленную температуру.

Прежде чем в первый раз положить на хранение продукты, дайте прибору охладиться в течение нескольких часов, чтобы температура стала достаточно низкой. Положите продукты в прибор, только когда температура достигнет установленного значения.

Положите продукты в морозильное отделение, как только температура в нём станет достаточно низкой (не выше -18°C).

Выключение прибора

- Выключите прибор нажатием выключателя Вкл./Выкл. на панели управления.

Внутренняя подсветка погаснет и охлаждение прекратится.

Обратите внимание. Прибор не отсоединяется от электросети после выключения.

Порядок действий при длительном отсутствии

В оставленном на длительное время с закрытой дверцей выключенном, но не вымытом приборе может образоваться плесень.

Обязательно очищайте прибор.

Если вы в течение длительного срока не будете пользоваться прибором, выполните следующие действия:

- Выключите прибор.
- Разморозьте морозильное отделение.
- Вытащите вилку из розетки или отключите предохранитель на распределительном щите.
- Для проветривания прибора и во избежание образования запаха проведите очистку прибора и оставьте его открытым.

Правильная температура

От правильной установки температуры зависит срок годности продуктов. С понижением температуры замедляется процесс размножения микроорганизмов. За счёт этого замедляется и процесс порчи продуктов.

Температура в приборе повышается:

- чем чаще открывается и дольше остаётся открытой дверца прибора
- чем больше продуктов в нём хранится
- чем теплее закладываемые продукты
- чем выше температура в помещении, где установлен прибор. Прибор изготовлен с учётом определённого климатического класса (пределов температуры окружающей среды), границы которого должны соблюдаться.

... в холодильном отделении

В холодильном отделении рекомендуется поддерживать температуру **4 °С**.

... в морозильном отделении

Чтобы замораживать свежие продукты, требуется температура **-18 °С**. Таким образом можно продлить срок хранения продуктов и сохранить их оптимальное качество.

Индикатор температуры

Индикатор температуры на панели управления всегда показывает **желаемое значение** температуры.

Настройка температуры

- Нажимайте кнопку установки температуры , пока на индикаторе температуры холодильного отделения не будет отображена желаемая температура.

Когда в холодильном отделении повышается или понижается температура, она также повышается или понижается в морозильном отделении.

Возможные установки

- Холодильное отделение: от 2 до 8 °C

При изменении установок температуры:

- Подождите несколько часов, прежде чем проверить индикацию температуры. Только после этого достигается установленная температура.
- спустя приibl. 6 часов при малой загрузке прибора
- спустя приibl. 24 часа при полной загрузке прибора

Если по прошествии указанного времени температура слишком высокая или слишком низкая:

- Заново установите температуру.

Применение суперзамораживания

Суперзамораживание ❄

При включённой функции суперзамораживания ❄ температура в **морозильном отделении** опускается до самого низкого значения (в зависимости от температуры в помещении). Прибор работает при максимально высокой мощности охлаждения, и температура понижается. Выбирайте эту функцию при замораживании свежих продуктов. При использовании данной функции продукты будут быстро замораживаться. Функция суперзамораживания поможет сохранить в продуктах питательные вещества, витамины, а также их внешний вид и вкус.

При включённой функции суперзамораживания ❄ прибор может производить больше шума.

Функция суперзамораживания ❄ должна включаться **за 4–6 часов до закладки** замораживаемых продуктов. Если закладывается **максимальное количество продуктов**, функцию суперзамораживания ❄ необходимо включить за **24 часа до этого**.

Функция суперзамораживания ❄ автоматически отключается максимум через 60 часов. Прибор снова работает в нормальном режиме. Продолжительность времени до выключения функции зависит от количества замораживаемых продуктов.

Совет: Для экономии электроэнергии можно самостоятельно отключить функцию суперзамораживания ❄, как только продукты или напитки станут достаточно холодными.

Вам не нужно включать функцию суперзамораживания ❄:

- если на хранение помещаются уже замороженные продукты
- если за день размещается на хранение не более 2 кг продуктов

Включение и выключение функции суперзамораживания ❄

- Нажимайте кнопку установки температуры 🌡 до тех пор, пока индикатор функции суперзамораживания ❄ не загорится или не погаснет снова.

 Опасность взрыва вследствие возможного воспламенения горючих газовых смесей.

Возможно воспламенение горючих газовых смесей под воздействием электрических компонентов.

Не храните в приборе взрывчатые вещества и предметы с горючими газами (например, аэрозоли). На подобных аэрозолях это указано в указаниях по безопасности либо они промаркированы символом пламени. Образующиеся газовые смеси могут воспламениться из-за электронных компонентов.

 Опасность повреждения вследствие прикасания к пластику продуктов с содержанием жира или масла.

Если вы храните в приборе или в его дверце продукты с содержанием жира или масла, то при их касании пластиковых элементов корпуса в них могут образоваться трещины, что приведет к его разрушению.

Следите за тем, чтобы жир или масло в случае их вытекания не попадали на пластиковые детали прибора.

Если циркуляция воздуха осуществляется в недостаточном объёме, охлаждающая мощность снижается, а расход электроэнергии увеличивается.

Не храните продукты слишком близко друг к другу: между ними должен свободно циркулировать воздух.

Различные температурные области

Из-за естественной циркуляции воздуха в холодильном отделении устанавливаются разные температурные области.

Тяжёлый холодный воздух опускается в нижнюю область холодильного отделения. Используйте разные зоны отделения при закладке продуктов на хранение.

Самая теплая область

Самая теплая область в холодильном отделении находится в самой верхней его части спереди и в дверце прибора. Вы можете использовать эту область для хранения масла, чтобы оно оставалось мягким, и сыра, чтобы он сохранял аромат.

Хранение продуктов в холодильном отделении

Самая холодная зона

Самая холодная зона в холодильном отделении находится непосредственно над ящиком DailyFresh и у задней стенки.

При настроенной температуре 4 °С и соответствующей гигиене замедляется размножение бактерий, например сальмонелл и листерий, которые могут стать причиной тяжёлых пищевых отравлений.

Используйте эти зоны для хранения таких скоропортящихся продуктов, как:

- рыба, мясо, птица
- колбасы, готовые блюда
- блюда/выпечка из яиц и сливок
- готовое тесто, тесто для пирогов и пиццы
- сыр из свежего молока и другие молочные продукты
- готовые овощи в пластиковой упаковке
- все свежие продукты (которые должны храниться при температуре не менее 4 °С для соблюдения минимального срока хранения)

Совет: Храните продукты таким образом, чтобы они не касались задней стенки холодильного отделения. В противном случае продукты могут примёрзнуть к задней стенке.

Индикатор температуры для самой холодной области

Индикатор температуры для самой холодной области находится на левой или правой внутренней боковой стенке в самой холодной области холодильной камеры. С помощью индикатора температуры можно проверить в этой области температуру для чувствительных к условиям хранения и скоропортящихся продуктов. В самой холодной области (между индикатором температуры и полкой, расположенной ниже) при правильном значении температуры устанавливается самая низкая средняя температура охлаждения. Эта низкая температура охлаждения и поддержание гигиены замедляют размножение бактерий, например сальмонеллы и листерий, которые могут привести к тяжёлым пищевым отравлениям.

После ввода прибора в эксплуатацию и до достижения нужной температуры может пройти до 12 часов.

Кроме того, на показания индикатора температуры негативно может повлиять частое открывание дверцы и открывание дверцы на долгое время. Всегда открывайте дверцу прибора на непродолжительное время.

Через несколько часов снова проверьте показания индикатора температуры.

Хранение продуктов в холодильном отделении

Показания индикатора температуры



Когда индикатор температуры белый и **видна** надпись «OK», значение температуры установлено правильно.

Чувствительные к условиям хранения и скоропортящиеся продукты правильно охлаждаются в этой зоне.

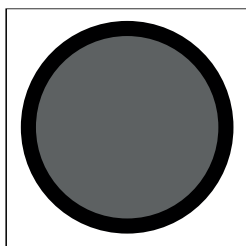

Если индикатор температуры чёрный и надпись «OK» **не видна**, установлена слишком высокая температура. Установите более низкую температуру.

В случае резких перепадов температуры в помещении наблюдайте за индикатором температуры. При необходимости снова выполните установки температуры.

Совет: Если после повторной проверки и установки более низкого значения температуры индикатор остаётся чёрным, обратитесь в сервисную службу Miele. Индикатор температуры повреждён и не обеспечивает оптимальные условия хранения для чувствительных к условиям хранения и скоропортящихся продуктов.

Хранение продуктов в холодильном отделении

Что не подходит для хранения в холодильном отделении

Не все продукты подходят для хранения при температурах ниже 5 °С из-за своей чувствительности к холоду.

К таким восприимчивым к холоду продуктам относятся:

- ананасы, авокадо, бананы, гранаты, манго, дыни, папайя, маракуйя, цитрусовые (лимоны, апельсины, мандарины, грейпфруты)
- недозрелые фрукты
- баклажаны, огурцы, картофель, перец, помидоры, цуккини
- твёрдые сыры (например, пармезан, альпийский сыр)

Советы по выбору продуктов питания

Самым важным условием долгого срока хранения продуктов является их свежесть в момент охлаждения. Обращайте также внимание на срок годности и правильную температуру хранения.

По возможности не нарушайте постоянного охлаждённого состояния продуктов, если, к примеру, вы перевозите их в тёплом автомобиле.

Правильное хранение продуктов

Храните продукты в холодильном отделении упакованными или хорошо закрытыми (для контейнера для овощей и фруктов DailyFresh есть исключения).

Это позволит предотвратить образование посторонних запахов, а также высыхание продуктов и возможное распространение бактерий. На это следует обратить особое внимание при закладывании на хранение продуктов питания животного происхождения. Следите за тем, чтобы такие продукты, как сырое мясо и рыба, не соприкасались с другими продуктами.

При правильной установке температуры и соответствующей гигиене срок хранения продуктов может быть существенно увеличен. Это помогает предотвратить выбрасывание испорченных продуктов.

Богатые белками продукты

Учтите, что продукты, богатые белками, быстро портятся. Это означает, что морепродукты портятся быстрее, чем рыба, а рыба портится быстрее, чем мясо.

Хранение продуктов в выдвижном ящике DailyFresh

В выдвижном ящике DailyFresh обеспечиваются комфортные условия для хранения фруктов и овощей.

Влажность воздуха в ящике DailyFresh можно отрегулировать в соответствии с хранящимися в нем продуктами. Повышенный уровень влажности воздуха приводит к тому, что продукты сохраняют собственную влажность и быстро не высыхают. Температура примерно соответствует условиям в общем холодильном отделении.

Следует иметь в виду, что качество продуктов, используемых после хранения, во многом зависит от их исходной свежести.

Изменение влажности воздуха в ящике DailyFresh

Уровень влажности воздуха в ящике DailyFresh всегда зависит от вида и количества продуктов, если те хранятся без упаковки. При небольшой загрузке влажность воздуха может быть слишком низкой.

Совет: При небольшой загрузке храните продукты в герметичной упаковке.

Хранение преимущественно фруктов/смешанная загрузка

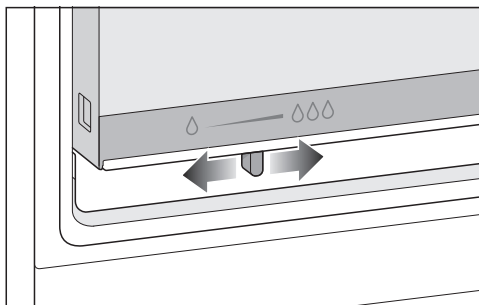

■ Сдвиньте регулятор влево.

При открытой крышке влажность воздуха уменьшится δ .

■ Выбирайте эту установку при:

- высокой загрузке
- смешанной загрузке
- загрузке, состоящей преимущественно из фруктов
- слишком высокой влажности воздуха в ящике DailyFresh

Хранение продуктов в выдвижном ящике DailyFresh

Хранение преимущественно овощей

- Сдвиньте регулятор вправо.

При закрытой крышке влажный воздух остаётся в отсеке ∞∞∞.

- Выбирайте эту установку при:

- невысокой загрузке
- загрузке, состоящей преимущественно из овощей
- слишком низкой влажности воздуха в ящике DailyFresh

При повышенной влажности воздуха в ящике DailyFresh возможно образование конденсата.

Если, по вашему мнению, образовалось слишком много конденсата, который влияет на продукты, действуйте следующим образом:

Удалите конденсат с помощью салфетки.

Откройте крышку.

Хранение продуктов в выдвижном ящике DailyFresh

Также обратите внимание на следующие указания, если вы не удовлетворены результатом хранения продуктов (например, продукты даже спустя короткий промежуток времени теряют свежесть):

- Помещайте на хранение только свежие продукты. Состояние продуктов является решающим для получения оптимального результата.
- Перед закладкой продуктов очистите ящик DailyFresh.
- Подсушите влажные продукты перед размещением в холодильнике.
- Не храните в ящике DailyFresh продукты, восприимчивые к холоду (см. главу «Хранение продуктов в холодильном отделении», раздел «Не предназначены для холодильного отделения»).
- Для хранения продуктов выбирайте правильную позицию регулятора (в зависимости от вида загрузки).
- Повышенный уровень влажности достигается исключительно за счёт влаги, содержащейся в хранящихся продуктах, если те хранятся без упаковки. Чем больше продуктов хранится в отделении, тем выше влажность воздуха.
- Если в отделении собирается слишком много влаги и продукты портятся, удалите конденсат прежде всего со дна и положите решётку или что-либо подобное, чтобы лишняя влага могла стекать. Сдвиньте регулятор влево, чтобы влага могла выходить наружу.
- Если влажность воздуха недостаточна, несмотря на то, что крышка ящика DailyFresh закрыта (регулятор сдвинут вправо), положите продукты в герметичную упаковку.

Замораживание и хранение

Что происходит при замораживании свежих продуктов?

 Опасность для здоровья при употреблении в пищу испорченных продуктов питания.

Если температура в течение длительного времени оставалась выше -18°C , замораживаемые продукты могли подтаять. Это сокращает срок годности продуктов.

Проверьте, не произошло ли подтаивания замораживаемых продуктов. Если продукты подтаяли, употребите их как можно быстрее или, прежде чем их снова замораживать, обработайте их (отварите или пожарьте).

Свежие продукты должны замораживаться в максимально короткий срок; так вы лучше сохраните их натуральные вкус, витамины, цвет и питательные вещества.

Если продукт замораживается быстро, то из клеток вытекает гораздо меньше сока. Клетки сморщиваются гораздо меньше. То незначительное количество жидкости, которое выделилось в межклеточное пространство, при размораживании поступает обратно в клетки, поэтому потери сока очень низкие. Поэтому талой воды образуется немного.

Максимальное количество продуктов для заморозки

Чтобы продукты максимально быстро и полностью заморозились, нельзя превышать максимальное количество продуктов. Максимальное количество продуктов для заморозки

в течение 24 часов указано на типовой табличке «Количество продуктов ..кг/24 ч».

Хранение готовых глубокомороженных продуктов

Если вы хотите хранить готовые продукты глубокой заморозки, то уже при покупке проверьте следующее:

- целостность упаковки
 - срок годности
 - температура хранения в магазине должна составлять -18°C и ниже
- По возможности перевозите продукты глубокой заморозки в термосумке и поместите их на хранение в прибор как можно быстрее.

Замораживание свежих продуктов

Перед размещением продуктов

- Перед закладыванием на хранение свежих продуктов в количестве более 2 кг включите функцию суперзамораживания ❄ за 6 часов до этого.
- Перед закладыванием на хранение свежих продуктов в ещё большем количестве включите функцию суперзамораживания ❄ за 24 часа до этого.

Благодаря этому уже хранящиеся замораживаемые продукты получают дополнительный резерв холода.

- Замораживайте только свежие продукты без каких-либо повреждений.

Учитывайте, что некоторые продукты не пригодны для замораживания. В частности, к ним относятся сорта овощей, которые принято употреблять в сыром виде, например листовой салат или редис.

Совет: Для сохранения цвета, вкуса, аромата и витамина С рекомендуется бланшировать овощи перед замораживанием. Для этого порциями опустите овощи в кипящую воду на 2–3 минуты. Затем их необходимо вынуть и быстро обдать холодной водой. Дайте воде стечь.

Упаковка замораживаемых продуктов

- Замораживайте небольшими порциями.

Совет: Чтобы избежать ожога от замораживания, выберите подходящую упаковку (например, контейнеры для замораживания).

- Откачайте воздух из упаковки и герметично закройте её.
- Напишите на упаковке её содержимое и дату замораживания.

Закладка замороженных продуктов

Замораживаемые продукты не должны касаться уже замороженных, чтобы исключить подтаивание этих продуктов.

- При размещении упаковки продуктов должны быть сухими во избежание смерзания или примерзания продуктов.
- Кладите замороженные продукты как можно ближе к боковым стенкам ящика морозильного отделения, чтобы они промёрзли как можно быстрее.
- Затем переложите замороженные продукты в пакеты или контейнеры и распределите их по оставшимся ящикам морозильного отделения.

Всегда задвигайте ящик морозильного отделения до упора, чтобы в приборе мог беспрепятственно циркулировать воздух.

Замораживание и хранение

– небольшое количество замораживаемых продуктов

Продукты следует замораживать в нижних морозильных боксах.

- Распределите замораживаемые продукты по всему днищу **нижних** морозильных боксов, чтобы продукты промёрзли как можно быстрее.

– Система VarioRoom: загрузка максимального количества продуктов (см. типовую табличку)

Если вентиляционные отверстия будут чем-либо заставлены, уменьшится холодопроизводительность прибора и повысится расход электроэнергии. При размещении продуктов обращайте внимание на то, чтобы они не загораживали вентиляционные отверстия.

- Кладите замороженные продукты по возможности в самое нижнее морозильное отделение. Там продукты замораживаются особенно быстро и бережно.

Совет: Также можно увеличить вместимость морозильного отделения. Если нужно заморозить продукт большого размера (например, индейку или дичь), из морозильного отделения можно вынуть стеклянные полки и ящики.

- Положите продукты в прибор таким образом, чтобы они соприкасались с дном или боковыми стенками.

После замораживания:

- Выключите функцию суперзамораживания ❄.
- Положите замороженные продукты в ящики морозильного отделения и задвиньте их на место.

Срок хранения замороженных продуктов

Группа-продуктов	Срок хранения (месяцы)
Мороженое	от 2 до 6
Хлеб, изделия из теста	от 2 до 6
Сыр	от 2 до 4
Рыба, жирная	от 1 до 2
Рыба, нежирная	от 1 до 5
Колбаса, ветчина	от 1 до 3
Дичь, свинина	от 1 до 12
Птица, говядина	от 2 до 10
Овощи, фрукты	от 6 до 18
Зелень	от 6 до 10

Приведённые сроки хранения носят ориентировочный характер.

В отношении имеющихся в продаже продуктов глубокой заморозки следует руководствоваться указанным на упаковке сроком хранения.

При постоянной температуре в морозильном отделении $-18\text{ }^{\circ}\text{C}$ и соответствующей гигиене продукты хранятся

максимально долго – вам больше не придётся выбрасывать испорченные продукты.

Быстрое охлаждение напитков

Доставайте бутылки, которые были помещены в морозильное отделение для быстрого охлаждения, **не позднее, чем через час**. Иначе бутылки могут лопнуть.

Использование принадлежностей

Приготовление кубиков льда

- Заполните форму для льда водой на 3/4 и поставьте её на дно морозильного ящика.
- Чтобы отделить примёрзшую форму для льда, используйте какой-нибудь тупой предмет, например ручку ложки.

Совет: Вы легко вынете лёд из формы, если подержите её под проточной водой.

Размораживание

Холодильное отделение и выдвижной ящик DailyFresh

Холодильное отделение и выдвижной ящик DailyFresh размораживаются автоматически.

Во время работы компрессора возможно технически обусловленное образование инея и капель воды на задней стенке холодильного отделения. Иней и капли воды удалять не нужно.

Талая вода стекает по жёлобу через сливное отверстие в испарительную систему, расположенную на задней стенке прибора. За счёт тепла от компрессора талая вода испаряется автоматически.

Поддерживайте в чистоте жёлоб и отверстие для слива талой воды. Талая вода должна всегда стекать беспрепятственно.

Разморозка морозильного отделения

Морозильное отделение не размораживается автоматически.

При работе в нормальном режиме в морозильном отделении, например на внутренних стенках, образуются иней и лёд. Толщина образовавшегося слоя инея и льда зависит также от следующих причин:

- Дверца морозильного отделения часто и/или надолго открывалась.
- Замораживалось большое количество свежих продуктов.
- Повышенная влажность воздуха в помещении.

Из-за образования толстого слоя льда ящики морозильного отделения открываются с трудом. Кроме того, толстый слой льда может привести к тому, что дверца морозильного отделения будет закрываться неправильно. Кроме того, уменьшается холодопроизводительность прибора, вследствие чего повышается расход электроэнергии.

- Время от времени размораживайте морозильное отделение, но не позднее того момента, когда толщина льда местами будет достигать 0,5 см.

Совет: Используйте для этого время, когда в морозильном отделении хранится мало продуктов или их нет совсем либо влажность воздуха и температура в помещении низкие.

 Опасность повреждений при неправильном размораживании. При размораживании следите за тем, чтобы не повредить хладогенератор, так как в этом случае прибор будет непригоден к эксплуатации.

Не соскабливайте иней и лёд.

Не используйте предметы с острыми концами или краями.

Не используйте механические или другие предметы, не рекомендованные производителем, чтобы ускорить процесс размораживания.

- Включите функцию суперзамораживания ❄ за 4 часа до размораживания. В результате хранящиеся в отделении продукты замёрзнут сильнее и смогут дольше выдерживать комнатную температуру.
- Достаньте замороженные продукты и оберните их несколькими слоями газетной бумаги.

Совет: Можно также сложить замороженные продукты в термосумку.

- Оставьте замороженные продукты в прохладном месте до тех пор, пока морозильное отделение не будет снова готово к работе.
- Выньте все ящики и стеклянные полки из морозильного отделения.

Чем дольше замороженный продукт хранится при комнатной температуре, тем короче его срок годности.

По возможности проводите размораживание как можно быстрее.

 Опасность повреждения вследствие высокой температуры и проникновения влаги.

Пар от пароструйного очистителя, электронагревательные приборы и горящие свечи могут повредить пластик и электрические компоненты.

Для размораживания прибора ни в коем случае не используйте пароструйные очистители, электронагревательные приборы и горящие свечи.

 Опасность для здоровья и опасность повреждений из-за спреев для размораживания или средств для удаления льда.

Спреи для размораживания и средства для удаления льда могут выделять взрывоопасные газы, содержать растворители или вспенивающие вещества, повреждающие пластик, и быть опасными для здоровья.

Не используйте спреи для размораживания и средства для удаления льда при разморозке прибора.

- Выключите прибор.
- Вытяните вилку из розетки или отключите предохранитель на распределительном щитке.
- Оставьте дверцу морозильного отделения открытой.
- Подставьте ёмкость перед сливом для талой воды.

Совет: Для сбора талой воды можно использовать полку для бутылок (см. главу «Устройство прибора»).

Размораживание

- Откройте слив для талой воды внизу с передней стороны прибора.

Совет: Размораживание можно ускорить, поставив в морозильное отделение на подставках 2 кастрюли, наполненные горячей водой (но не кипятком). В этом случае при размораживании дверцу прибора оставляют закрытой во избежание потерь тепла.

- Дополнительно извлеките отделившиеся куски льда.
- Опорожните ёмкость с талой водой.
- Закройте слив для талой воды.

После размораживания

- Вымойте и насухо протрите морозильное отделение.
- Закройте дверцы прибора.
- Подключите прибор к электросети и включите его.
- Включите функцию суперзамораживания ❄, чтобы прибор быстро охладился.
- Задвиньте стеклянные полки и ящики с продуктами в морозильное отделение, как только температура в нём будет достаточно низкой.
- Выключите функцию суперзамораживания ❄, как только постоянная температура в морозильном отделении будет составлять не менее $-18\text{ }^{\circ}\text{C}$.

Не удаляйте типовую табличку внутри прибора. Она понадобится вам в случае неисправности.

Следите за тем, чтобы вода не попадала в электронику или систему освещения.

 Опасность повреждения вследствие проникновения влаги. Пар от парогенератора может повредить пластик и электрические компоненты. Не используйте парогенератор для очистки прибора.

Через отверстие для слива талой воды не должна стекать вода от чистки прибора.

Указания по мощющему средству

Используйте внутри прибора только безопасные для продуктов питания чистящие средства и средства по уходу.

Чтобы избежать повреждений всех поверхностей, **не** используйте при чистке

- моющие средства, содержащие соду, аммиак, кислоту или хлориды
- моющие средства для растворения накипи
- абразивные чистящие средства (например, абразивный порошок, пасту и пемзу)
- моющие средства, содержащие растворители
- моющие средства для чистки поверхностей из нержавеющей стали
- моющие средства для посудомоечных машин
- аэрозоли для очистки духовых шкафов
- очистители для стекла
- жёсткие губки и щетки с абразивной поверхностью (например, для чистки кастрюль)
- ластик для удаления загрязнений
- острые металлические скребки

Рекомендуем использовать для чистки чистую губчатую салфетку и тёплую воду с небольшим количеством мягкого моющего средства для мытья посуды руками.

Чистка и уход

Подготовка прибора к чистке

- Выключите прибор.
- Выньте продукты из прибора и положите их в прохладное место.
- Выньте все съёмные детали.

Очистка внутреннего пространства

Чистку прибора необходимо проводить регулярно, не реже одного раза в месяц, а чистку морозильного отделения – после каждого размораживания.

При достаточно длительном воздействии загрязнений на поверхности существует вероятность, что их больше не получится устранить. Поверхности могут утратить свой изначальный цвет или свои свойства. Лучше всего удалять загрязнения сразу.

- Очищайте **прибор внутри** с помощью тёплой воды с добавлением моющего средства для мытья посуды вручную.
- Ополосните все детали вручную, но не в посудомоечной машине.
- Очищайте морозильное отделение после каждого размораживания.
- После очистки промойте прибор чистой водой и вытрите насухо с помощью салфетки.

- Для очистки жёлоба для слива талой воды сначала извлеките ящик DailyFresh.

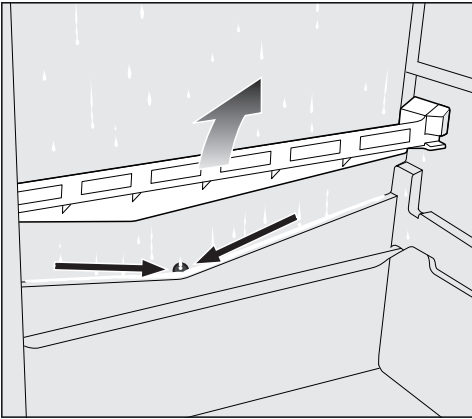

- Снимите крышку для слива талой воды движением вверх.
- Прочистите жёлоб и отверстие для слива талой воды с помощью палочки или подобного предмета, чтобы вода могла беспрепятственно вытекать.
- Снова установите крышку для слива талой воды и ящик DailyFresh.
- Оставьте дверцу прибора ещё на некоторое время открытой, чтобы его проветрить в достаточной мере и избежать образования запаха.

Извлечение и разборка принадлежностей для их очистки

Разборка дверной полки/полки для бутылок

Перед мытьём дверной полки/полки для бутылок снимите декоративную планку под нержавеющей сталь.

Чтобы снять декоративную планку, действуйте следующим образом:

- Положите дверную полку/полку для бутылок на столешницу.
- Снимите декоративную планку, начиная с одной из сторон.
- После чистки закрепите обратно декоративную планку на дверной полке/полке для бутылок.

Чистка и уход

Демонтаж полки

- Положите полку на столешницу с мягкой подстилкой (например, на полотенце для посуды).

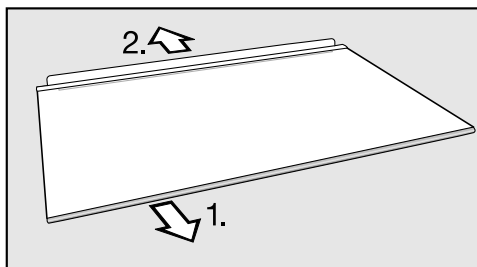

- Перед очисткой полки снимите с неё пластмассовую планку и заднюю защитную планку.

1. Снимите пластмассовую планку, начиная с одной стороны.
2. Снимите защитную планку.

- После очистки снова закрепите на полке пластмассовую планку и защитную планку.

Извлечение ящика DailyFresh

- Вытяните ящик DailyFresh, слегка приподнимая его спереди.

Снятие и установка крышки ящика DailyFresh

- Извлеките ящик DailyFresh.
- Приподнимите крышку спереди и вытяните её.
- После очистки задвиньте крышку обратно.

Извлечение выдвижных ящиков и стеклянных полок из морозильного отделения

- Вытяните ящик, немного приподнимая его спереди.
- Высвободите из фиксаторов спереди с обеих сторон стеклянную полку и извлеките её.

Установка стеклянных полок и ящиков морозильного отделения

- Сначала вставьте стеклянную полку сзади и зафиксируйте её, затем спереди с обеих сторон.
- Вставьте ящик сверху слегка наискосок слева и справа в направляющие.
- Задвиньте ящик, опуская его при этом.

Чистка фронтальной поверхности и боковых стенок прибора

При достаточно длительном воздействии загрязнений на поверхности возможно, что их больше нельзя будет устранить. Поверхности могут изменить цвет или внешний вид в целом.

Рекомендуется устранять загрязнения фронта и боковых стенок прибора сразу.

Все поверхности подвержены образованию царапин и могут изменить цвет или внешний вид в целом, если их очищать неподходящими средствами.

Прочтите, пожалуйста, информацию в разделе «Указания по чистящему средству» в начале этой главы.

- Очистите поверхности прибора с помощью губки, мягкого моющего средства и тёплой воды. Для очистки вы можете использовать также чистую влажную салфетку из микрофибры без моющего средства.
- После чистки промойте прибор чистой водой и вытрите насухо с помощью мягкой салфетки.

Чистка уплотнителя дверцы

 Опасность повреждения вследствие неправильной очистки.

При попадании масел или жиров на уплотнитель дверцы он может стать пористым.

Не обрабатывайте уплотнитель дверцы маслами или смазками.

- Регулярно очищайте уплотнитель дверцы только чистой водой и тщательно вытирайте его после этого сухой салфеткой.

Чистка вентиляционных отверстий

Скопления пыли вызывают повышение расхода электроэнергии.

- Регулярно чистите вентиляционные отверстия кисточкой или пылесосом (используйте для этого, например, насадку для щадящей уборки к пылесосу Miele).

Чистка и уход

После очистки

- Установите на свои места все детали прибора.
- Включите прибор.
- Включите на некоторое время функцию суперзамораживания ❄️, чтобы морозильное отделение быстро охладилось.
- Положите в холодильное отделение продукты и закройте дверцу прибора.
- Задвиньте ящики с замороженными продуктами в морозильное отделение, как только температура в нём будет достаточно низкой.
- Выключите функцию суперзамораживания ❄️, как только постоянная температура в морозильном отделении будет составлять не менее $-18\text{ }^{\circ}\text{C}$.

Вы можете самостоятельно устранить большинство неполадок, возникающих при ежедневной эксплуатации прибора. Во многих случаях это позволит сэкономить время и денежные средства, так как не придётся вызывать специалиста сервисной службы.

На сайте www.miele.com/service вы найдёте информацию, как можно самостоятельно исправить неполадки.

Приведённые ниже таблицы помогут найти причины возникновения неисправности или ошибки и устранить их.

До устранения неисправности по возможности не открывайте дверцу прибора, чтобы минимизировать потерю холода.

Проблема	Причина и устранение
Прибор не охлаждает, а внутренняя подсветка не загорается при открытой дверце.	Прибор не включён. Индикатор температуры на панели управления не показывает температуру. ■ Включите прибор.
	Сетевая вилка не плотно вставлена в розетку. ■ Вставьте сетевую вилку в розетку.
	Сработал предохранитель на распределительном щитке. Это может означать неисправность прибора, дефект электропроводки или другого прибора. ■ Вызовите квалифицированного электрика или специалиста сервисной службы.

Что делать, если ...

Проблема	Причина и устранение
<p>Индикатор температуры светится, но прибор не охлаждает.</p>	<p>Включён демонстрационный режим. Он позволяет продемонстрировать прибор в магазинах авторизованных дилеров без включённого охлаждения. Для личного использования эта функция вам не потребуется.</p> <ul style="list-style-type: none"> ■ Режим презентации выключается после выполнения самодиагностики прибора: ■ Выключите прибор и включите через 5 минут. ■ В течение следующих 10 секунд нажмите и удерживайте кнопку для установки температуры  в течение 3–5 секунд, пока на индикаторе температуры не загорится температура 2 °C. <p>Самодиагностика устройства начнётся, если индикаторы температуры загорятся друг за другом.</p> <ul style="list-style-type: none"> - Если через короткое время индикатор показывает ранее установленную температуру, значит, прибор исправен. - Если через короткое время на панели управления индикатор функции суперзамораживания  будет мигать в течение 10 секунд, это указывает на неисправность. Обратитесь в сервисную службу Miele.
<p>Температура внутри прибора сильно отличается от выбранной настройки.</p>	<p>Восстановление ранее установленной температуры в приборе может занять несколько часов.</p> <ul style="list-style-type: none"> ■ В некоторых случаях помогает выключение прибора на 5 минут и повторное включение.
<p>Компрессор включается всё чаще и на более длительное время; температура в приборе слишком низкая.</p>	<p>Вентиляционные отверстия заставлены или запылились.</p> <ul style="list-style-type: none"> ■ Не закрывайте ничем вентиляционные отверстия. ■ Регулярно очищайте вентиляционные отверстия от пыли. <p>Часто открывались дверцы прибора, или производилась закладка или заморозка большого количества свежих продуктов.</p> <ul style="list-style-type: none"> ■ Открывайте дверцы прибора только при необходимости и на непродолжительное время.

Проблема	Причина и устранение
	<p>Необходимая температура сама установится через некоторое время.</p>
	<p>Дверцы прибора неправильно закрыты. Возможно, в морозильном отделении уже образовался толстый слой льда.</p> <ul style="list-style-type: none"> ■ Закройте дверцы прибора. <p>Необходимая температура сама установится через некоторое время.</p> <p>При образовании толстого слоя льда снижается холодопроизводительность прибора, из-за чего увеличивается расход электроэнергии.</p> <ul style="list-style-type: none"> ■ Разморозьте и вымойте прибор.
	<p>Температура в помещении слишком высокая. Чем выше температура в помещении, тем дольше работает компрессор.</p> <ul style="list-style-type: none"> ■ Соблюдайте указания, приведённые в главе «Монтаж», раздел «Место установки».
	<p>В приборе установлена слишком низкая температура.</p> <ul style="list-style-type: none"> ■ Измените установленную температуру.
	<p>За один раз замораживалось большое количество продуктов.</p> <ul style="list-style-type: none"> ■ Следуйте указаниям из главы «Замораживание и хранение».
	<p>Ещё включена функция суперзамораживания ❄.</p> <ul style="list-style-type: none"> ■ Для экономии электроэнергии самостоятельно отключите функцию суперзамораживания ❄.



Что делать, если ...

Проблема	Причина и устранение
Компрессор включается всё реже и на более короткое время; температура в приборе повышается.	<p>Это не является неисправностью. Установленная температура слишком высокая.</p> <ul style="list-style-type: none">■ Измените установленную температуру.■ Проверьте температуру ещё раз через 24 часа. <p>Замороженные продукты начинают оттаивать. Температура в помещении ниже того уровня, на который рассчитан прибор.</p> <p>Компрессор включается реже, если температура в помещении слишком низкая. Поэтому в морозильном отделении может стать слишком тепло.</p> <ul style="list-style-type: none">■ Соблюдайте указания, приведённые в главе «Монтаж», раздел «Место установки».■ Повысьте температуру в помещении.
В приборе образовался слой наледи или внутри прибора образуется конденсат. Возможно, плохо закрывается дверца прибора.	<p>Уплотнитель дверцы выскочил из паза.</p> <ul style="list-style-type: none">■ Проверьте, правильно ли уплотнитель дверцы расположен в пазу. <p>Уплотнитель дверцы повреждён.</p> <ul style="list-style-type: none">■ Проверьте, не повреждён ли уплотнитель дверцы.

Общие проблемы с работой прибора

Проблема	Причина и устранение
На дне холодильного отделения сыро.	Засорилось сливное отверстие для талой воды. ■ Прочистите желоб и отверстие для слива талой воды.
Продукты смерзлись.	Упаковка продуктов не была при их размещении достаточно сухой. ■ Разделить продукты тупым предметом, например, ручкой ложки.
Торцевые стенки прибора тёплые.	Торцевые стенки прибора слегка обогриваются для предотвращения образования конденсата в области уплотнения дверцы.
Стеклянные полки в морозильном отделении покрываются инеем.	Из-за особенностей системы охлаждения на стеклянных полках в морозильном отделении может образовываться иней. Это не оказывает никакого влияния на функциональные качества прибора или на расход электроэнергии. ■ Время от времени размораживайте морозильное отделение, но не позднее того момента, когда толщина льда местами будет достигать 0,5 см.
	Это не является неисправностью.



Что делать, если ...

Проблема	Причина и устранение
Прибор неисправен.	<p>Если прибор работает не так, как нужно, вы можете проверить его с помощью самодиагностики. Самодиагностика показывает ошибки прибора, которые может исправить только сервисная служба.</p> <ul style="list-style-type: none">■ Выключите прибор и включите через 5 минут.■ В течение следующих 10 секунд нажмите и удерживайте кнопку для установки температуры  в течение 3–5 секунд, пока на индикаторе температуры не загорится температура 2 °C. <p>Самодиагностика устройства начнётся, если индикаторы температуры загорятся друг за другом.</p> <ul style="list-style-type: none">- Если через короткое время индикатор показывает ранее установленную температуру, значит, прибор исправен.- Если через короткое время на панели управления индикатор функции суперзамораживания  будет мигать в течение 10 секунд, это указывает на неисправность. Обратитесь в сервисную службу Miele.
На поверхности и на полках прибора скапливается вода.	<p>Высокая влажность воздуха в сочетании с высокой температурой окружающей среды может способствовать образованию конденсата.</p> <ul style="list-style-type: none">■ Всегда открывайте дверцы прибора только при необходимости и на непродолжительное время.■ Удаляйте воду мягкой сухой салфеткой.
Не удается вновь открыть дверь сразу после её закрывания.	<p>Не является ошибкой. Из-за всасывающего эффекта дверца прибора может быть открыта без усилий только примерно через 1 минуту.</p>

Проблема	Причина и устранение
Произошёл перебой в сети электропитания.	<p>Во время перебоя в сети электропитания температура в приборе повышается. Время хранения сокращается, качество продуктов ухудшается.</p> <ul style="list-style-type: none">■ По возможности держите прибор закрытым при перебое в сети электропитания, не загружайте в него новые продукты.■ После перебоя в сети проверяйте качество продуктов.■ В зависимости от температуры проверьте, не подтаяли или не разморозились ли продукты. Если они подтаяли или разморозились, обработайте продукты (отварите или обжарьте) перед повторной заморозкой.■ В случае сомнения в их качестве, утилизируйте подтаявшие продукты.

Что делать, если ...

Не работает внутренняя подсветка

Проблема	Причина и устранение
Не работает внутренняя подсветка.	<p>Прибор не включён.</p> <ul style="list-style-type: none">■ Включите прибор. <p>Внутренняя подсветка отключается автоматически для предотвращения перегрева примерно через 10 минут при открытой дверце. Если не это является причиной, значит, имеется неисправность.</p> <div data-bbox="404 491 1038 751" style="border: 1px solid gray; padding: 5px;"><p> Опасность поражения электрическим током из-за открытых токоведущих деталей. При снятии плафона возможен контакт с токоведущими деталями. Не снимайте плафон. Замену и ремонт системы LED-подсветки должны выполнять исключительно специалисты сервисной службы.</p></div> <div data-bbox="404 762 1038 1086" style="border: 1px solid gray; padding: 5px;"><p> Опасность получения травм из-за LED-подсветки. Эта подсветка соответствует группе риска RG 2. Существует риск травмирования глаз в случае неисправности плафона. При неисправности плафона лампы не смотрите на подсветку с близкого расстояния с использованием оптических инструментов (лупы и т. п.).</p></div> <ul style="list-style-type: none">■ Обратитесь в сервисную службу Miele.

Посторонние звуки и их причины

Во время работы прибор издаёт различные звуки.

При небольшой охлаждающей мощности прибор работает с экономией электроэнергии, но в течение более длительного времени. Громкость будет ощущаться ниже.

При более высокой охлаждающей мощности продукты охлаждаются быстрее.

Громкость будет ощущаться выше.

Нормальные шумы	Из-за чего они возникают?
Брррр ...	Гул исходит от компрессора. При включении компрессора он может работать немного громче в течение короткого времени.
Буль-буль ...	Бульканье, клокотание или гудение исходит от хладагента, протекающего через трубки.
Щелчок ...	Щелчок слышен всякий раз, когда термостат включает или выключает компрессор.
Шшшшшш ...	Негромкий шуршащий звук может исходить от потоков воздуха внутри прибора.
Треск ...	Треск может быть слышен всякий раз, когда в холодильнике происходит расширение материала.

Помните, что нельзя избежать шума в компрессоре и контуре охлаждения.

Шумы	Причина и устранение
Щелчки, стук, дребезжание	Прибор установлен неровно. Исправьте его положение, используя уровень. Используйте для этого регулируемые ножки под прибором.
	Прибор соприкасается с другими предметами мебели или другими приборами. Отодвиньте его.
	Ящики, сетчатые лотки или полки качаются или заедают. Проверьте положение съёмных деталей и при необходимости установите их заново.
	Бутылки или другие ёмкости соприкасаются. Слегка раздвиньте их.

Сервисная служба

На сайте www.miele.com/service вы найдёте информацию, как можно самостоятельно исправить неполадки, а также информацию о запчастях Miele.

Контактная информация для обращений в случае неисправностей

При возникновении неисправностей, которые вы не можете устранить самостоятельно, обращайтесь в сервисную службу Miele.

Вызвать специалиста сервисной службы Miele можно онлайн на сайте <https://www.miele.ru/domestic/service-enquiry-3117.htm>.

Контактные данные сервисной службы Miele указаны в конце данного документа.

Сообщите сервисной службе модель и фабричный номер прибора. Эти данные указаны на типовой табличке.

Типовая табличка расположена внутри прибора.

База данных EPREL (Европейский реестр энергетической маркировки)

С 1 марта 2021 года информацию касательно маркировки энергопотребления и требований к экологическому проектированию потребляющей электроэнергию продукции можно найти в европейском реестре энергетической маркировки на выпускаемые изделия (EPREL). Эта продуктовая база данных на выпускаемые изделия доступна по следующей ссылке <https://eprel.ec.europa.eu/>. Здесь необходимо ввести номер модели.

Номер модели находится на типовой табличке внутри прибора или, в зависимости от модели, в режиме установок в меню информации **i**.

Klasse/Class		Ap-Type/AP-Type	Brutinhalt/Gross Capacity Volume Brute/Capacità Bruta	Gefriervermögen/Freezing Capacity Pouvoir de Congel/Capac.Congeladora
SN-ST			XXX l	
Nutzhalt	Ges / K / G / WEN / KALT	R600a: XXg		
Net Capacity	Tot / R / F / WINE / CHILL			
Volume Use	To / F / C / VIND / CHILL			

Документы соответствия

Сертификат соответствия
ЕАЭС RU C-DE.АЯ46.В.27670/23 от
11.01.2023 действует до 10.01.2028
Декларация о соответствии ЕАЭС N
RU Д-DE.РА09.В.46244/22 от
28.12.2022 действует до 27.12.2027

Соответствует требованиям Технических регламентов Евразийского экономического союза (ранее Таможенного Союза) ТР ТС 004/2011 «О безопасности низковольтного оборудования»; ТР ТС 020/2011 «Электромагнитная совместимость технических средств» ТР ЕАЭС 037/2016 "Об ограничении применения опасных веществ в изделиях электротехники и радиоэлектроники"

Сервисная служба

Нижеследующая информация актуальна только для Украины:

соответствует требованиям «Технического регламента ограничения использования некоторых небезопасных веществ в электрическом и электронном оборудовании (2002/95/ЕС)»

Постановление Кабинета Министров Украины от 03.12.2008 № 1057

Условия транспортировки

Прибор должен транспортироваться согласно манипуляционным знакам, указанным на упаковке. Не допускается подвергать прибор ударным нагрузкам при погрузочно-разгрузочных работах.

Условия хранения

Прибор должен храниться в сухом и чистом помещении, при температуре в помещении от +5 до +35°C, избегая воздействия прямых солнечных лучей.

Срок хранения не установлен

Срок службы прибора 10 лет

Дата изготовления

Дата изготовления состоит из четырёх цифр:

цифры 1+2: год изготовления х минус 20

цифры 3+4: месяц изготовления (от 1 до 12)

Пример: **9501**

95: год изготовления 2015 минус 20

01: январь

Правила и условия реализации не установлены изготовителем и должны соответствовать национальному и/или местному законодательству страны.

Технические характеристики

Напряжение	230 В
Частота	50 Гц
Предохранитель	10 А
Потребление тока	1,0 А
Класс энергоэффективности	Е
Брутто-объем	
KD 4172 E active	308 л

Уважаемый покупатель!

Гарантийный срок на бытовую технику, ввезенную на территорию страны приобретения через официальных импортеров составляет 24 месяца, при условии использования изделия исключительно для личных, семейных, домашних и иных нужд, не связанных с осуществлением предпринимательской деятельности.

На аксессуары и запасные части, приобретаемые отдельно, не в составе основного товара, гарантийный срок не устанавливается.

Гарантийный срок исчисляется с даты передачи товара покупателю. Пожалуйста, во избежание недоразумений, сохраняйте документы, подтверждающие передачу товара (товарные накладные, товарные чеки и иные документы, подтверждающие передачу товара в соответствии с требованиями действующего законодательства) и предъявляйте их сервисным специалистам при обращении за гарантийным обслуживанием.

В течение гарантийного срока Вы можете реализовать свои права на безвозмездное устранение недостатков изделия и удовлетворение иных установленных законодательством требований потребителя в отношении качества изделия, при условии использования изделия по назначению и соблюдения требований по установке, подключению и эксплуатации изделия, изложенных в настоящей инструкции.

В случае выполнения подключения третьими лицами сохраняйте документы, свидетельствующие об оплате и выполнении услуг по установке и подключению.

Внимание! Каждое изделие имеет уникальный заводской номер. Заводской номер позволяет установить дату производства изделия и его комплектацию. Называйте заводской номер изделия при обращении в сервисную службу Miele, это позволит Вам получить более быстрый и качественный сервис.

В случае устранения сервисной службой Miele неполадок оборудования в период действия гарантийного срока посредством замены детали указанного оборудования, клиент обязан вернуть представителю сервисной службы демонтированную деталь по окончании ремонта (в момент устранения неполадки оборудования).

Сервисная служба Miele оставляет за собой право отказать в гарантийном обслуживании в случаях:

- Обнаружения механических повреждений товара;
- Неправильного хранения и/или небрежной транспортировки;
- Обнаружения повреждений, вызванных недопустимыми климатическими условиями при транспортировке, хранении и эксплуатации;
- Обнаружения следов воздействия химических веществ и влаги;
- Несоблюдения правил установки и подключения;
- Несоблюдения требований инструкции по эксплуатации;
- Обнаружения повреждений товара в результате сильного загрязнения;
- Обнаружения повреждений в результате неправильного применения моющих средств и расходных материалов или использования не рекомендованных производителем средств по уходу;
- Обнаружения признаков разборки, ремонта и иных вмешательств лицами, не имеющими полномочий на оказание данных услуг;
- Включения в электрическую сеть с параметрами, не соответствующими ГОСТу, ДСТУ;
- Повреждений товара, вызванных животными или насекомыми;
- Противоправных действий третьих лиц;

Гарантия качества товара

- Действий непреодолимой силы (пожара, залива, стихийных бедствий и т.п.);
- Нарушения функционирования товара вследствие попадания во внутренние рабочие объемы посторонних предметов, животных, насекомых и жидкостей.

Гарантийное обслуживание не распространяется на:

- работы по регулировке, настройке, чистке и прочему уходу за изделием, оговоренные в настоящей Инструкции по эксплуатации;
- работы по замене расходных материалов (элементов питания, фильтров, лампочек освещения, мешков-пылесборников, и т.д.), оговоренные в настоящей Инструкции по эксплуатации.

Недостатками товара не являются:

- запаха нового пластика или резины, издаваемый товаром в течение первых дней эксплуатации;
- изменение оттенка цвета, глянца частей оборудования в процессе эксплуатации;
- шумы (не выходящие за пределы санитарных норм), связанные с принципами работы отдельных комплектующих изделий, входящих в состав товара:
 - вентиляторов
 - масляных/воздушных доводчиков дверей
 - водяных клапанов
 - электрических реле
 - электродвигателей
 - ремней
 - компрессоров
- шумы, вызванные естественным износом (старением) материалов:
 - потрескивания при нагреве/охлаждении
 - скрипы
 - незначительные стуки подвижных механизмов
- необходимость замены расходных материалов и быстроизнашивающихся частей, пришедших в негодность в результате их естественного износа.

Сервисные центры Miele

Сервисная сеть Miele включает в себя собственные сервисные центры в Москве, Санкт-Петербурге, Киеве и Алматы, региональных сервисных специалистов Miele и партнерские сервисные центры в регионах. Со списком городов, в которых представлен сервис Miele, Вы можете ознакомиться на интернет-сайте компании:

- для России: www.miele.ru
- для Украины: www.miele.ua
- для Казахстана: www.miele.kz

В случае необходимости сервисной поддержки просим обращаться по телефонам "Горячей линии", указанным на странице **Контактная информация о Miele**.

Контактная информация о Miele

По всем вопросам, связанным с приобретением техники, приобретением дополнительных принадлежностей и расходных материалов, а также в случае необходимости сервисной поддержки просим обращаться по телефону "Горячей линии".

Российская Федерация

Горячая линия для РФ 8-800-200-29-00 (звонок бесплатный на всей территории РФ)

E-mail: service@miele.ru

Internet: www.miele.ru

Адрес ООО Миле СНГ

125284 Москва,

Ленинградский проспект, 31А, стр.1,

этаж 8, помещение I, комната 1

Адрес филиала ООО Миле СНГ в г. Санкт-Петербурге

197046 Санкт-Петербург

Петроградская наб., 18 а

Украина

ООО « Миле »

ул. Жиланская 48, 50А, Киев, 01033 БЦ « Прайм »

Тел. 0 800 500290 (звонок со стационарного телефона на территории Украины бесплатный)

(044) 496 03 00

Факс (044) 494 22 85

E-mail: info@miele.ua

Internet: www.miele.ua

Республика Казахстан

ТОО « Миле »

050060, г. Алматы, ул. Абиша Кекилбайулы, 34, БЦ «Capital Tower», офис 11-02

Тел. (727) 313 23 00

Факс (727) 311 10 42

Горячая линия 8-800-080-53-33

E-mail: info@miele.kz

Internet: www.miele.kz

Другие страны СНГ

По всем вопросам приобретения дополнительных принадлежностей и расходных материалов, а также в случае необходимости сервисной поддержки, просим обращаться к продавцу, у которого Вы приобрели это изделие.

Внимание!

Условия гарантии в данных странах (в силу местного законодательства) могут быть иными. Уточнить условия гарантии можно у продавца.

Контактные данные продавцов в странах СНГ можно получить в контактном центре

ООО Миле СНГ

Тел. + 7 (495) 745 89 90

Факс + 7 (495) 745 89 84

E-mail: info@miele.ru

Производитель:

Миле & Ци. КГ, Карл-Миле-Штрассе, 29, 33332 Гюттерсло, Германия
Miele & Cie. KG, Carl-Miele-Straße 29, 33332 Gütersloh, Deutschland

Изготовлено на заводе:

Либхерр Хаусгерете ГмбХ, Меммингер Штрассе, 77-79, 88416 Оксенхаузен, Германия
Liebherr Hausgeräte GmbH, Memminger Str. 77-79, 88416 Ochsenhausen, Deutschland

Импортёры:

Уполномоченный представитель
производителя на территории РФ:
ООО Миле СНГ
Российская Федерация и страны СНГ
125284 Москва,
Ленинградский пр-т, д. 31а, стр. 1,
этаж 8, помещение I, комната 1
Телефон: (495) 745 8990
8 800 200 2900
Телефакс: (495) 745 8984

Internet: www.miele.ru
E-mail: info@miele.ru

ТОО Миле
Казахстан
050060, г. Алматы,
ул. Абиша Кекилбайулы, 34,
БЦ «Capital Tower», офис 11-02
Тел. (727) 313 23 00
8-800-080-53-33
Факс (727) 311 10 42

ООО «Миле»
ул. Жилыанская 48, 50А
01033 Киев, Украина
Телефон: + 38 (044) 496 0300

Internet: www.miele.ua
E-mail: info@miele.ua



KD 4172 E ws/el Active

ru - RU, KZ

M.-Nr. 12 115 330 / 00